

# РУКОВОДСТВО ПО МОНТАЖУ КОНДИЦИОНЕР

Полностью прочтите данное руководство перед установкой изделия. Работы по установке должны выполняться в соответствии с государственными стандартами электропроводки и только персоналом, имеющим соответствующее разрешение. После внимательного прочтения данного руководства по установке, сохраните его для дальнейшего использования в справочных целях.

Канальный блок скрытого монтажа



[www.lg.com](http://www.lg.com)

## СОВЕТЫ ПО ЭНЕРГОСБЕРЕЖЕНИЮ

Вот некоторые советы, которые помогут сократить энергопотребление при эксплуатации данного кондиционера. Данный кондиционер можно использовать более эффективно при соблюдении следующих указаний:

- Не переохлаждайте воздух в помещении. Это может нанести вред вашему здоровью и привести к повышенному потреблению электроэнергии.
- Во время работы кондиционера закройте жалюзи или шторы для защиты от солнечных лучей.
- Держите двери и окна плотно закрытыми.
- Отрегулируйте направление воздушного потока по вертикали и горизонтали, чтобы воздух циркулировал в помещении.
- Увеличивайте скорость вращения вентилятора для ускоренного охлаждения или нагрева воздуха в помещении на короткий период времени.
- Периодически открывайте окна для проветривания, так как качество воздуха в помещении может ухудшиться при работе кондиционера в течение нескольких часов подряд.
- Каждые 2 недели очищайте воздушный фильтр. Пыль и грязь, скапливающиеся на воздушном фильтре, могут перекрыть воздушный поток или ухудшить функции охлаждения/осушения воздуха.

### Для заметок

Прикрепите чек к данной странице, чтобы можно было подтвердить дату покупки, а также для использования гарантии. Запишите номер модели и заводской номер:

Номер модели:

---

Заводской номер:

---

Они указаны на паспортной табличке сбоку каждого устройства.

Продавец:

---

Дата продажи:

---

# ВАЖНЫЕ УКАЗАНИЯ ПО ТЕХНИКЕ БЕЗОПАСНОСТИ

## ПЕРЕД ИСПОЛЬЗОВАНИЕМ ДАННОГО УСТРОЙСТВА ПРОЧИТЕ ВСЕ УКАЗАНИЯ.

Во избежание создания опасной обстановки и обеспечения наивысшей эффективности при использовании данного устройства соблюдайте следующие меры предосторожности.

### ОСТОРОЖНО!

Несоблюдение данных указаний может привести к тяжелым телесным повреждениям или смертельному исходу

### ВНИМАНИЕ!

Несоблюдение данных указаний может привести к телесным повреждениям незначительной тяжести или повреждению устройства

### ОСТОРОЖНО!

- Установка или ремонт, выполненные неквалифицированными лицами, может представлять опасность для вас и других лиц.
- Всю наружную электропроводку и установку внешних компонентов следует выполнять в ПОЛНОМ соответствии с региональными строительными нормами и правилами, а при их отсутствии, в соответствии с правилами и нормами «National Electrical Code 70» и «National Building Construction and Safety Code или Electrical code и National Building Code» Канады.
- Информация в данном руководстве предназначена для использования квалифицированным техническим персоналом со знанием правил техники безопасности и имеющего в своем распоряжении необходимые инструменты для установки и тестирования.
- Недостаточное знание всех указаний данного руководства и несоответствующее их выполнение могут привести к нарушению нормальной работы устройства, повреждению имущества, телесным повреждениям и/или смертельному исходу.

## Установка

- Всегда делайте заземление. - Несоблюдение данного указания может привести к поражению электрическим током.
- Для монтажа устройства обращайтесь в сервисный центр или в специализированную монтажную организацию. - Несоблюдение данного указания может привести к возгоранию, взрыву, поражению электрическим током или к тяжелым телесным повреждениям.
- Надежно закрепите крышку электрических соединений внутреннего блока и эксплуатационную панель на наружном блоке.  
- Если крышка электрических соединений и крышка эксплуатационной панели не будут надежно установлены соответственно на внутреннем и наружном блоках, это может привести к возгоранию или поражению электрическим током в результате попадания пыли, воды и т. д.
- Обязательно устанавливайте автоматический выключатель и отдельную распределительную коробку.  
- Несоблюдение данного указания может привести к возгоранию или поражению электрическим током.
- Не храните и не используйте горючие газы и вещества рядом с кондиционером. - Несоблюдение данного указания может привести к возгоранию или повреждению устройства.
- Убедитесь, что устанавливаемая рама наружного устройства не повреждена в результате длительного использования. - Несоблюдение данного указания может привести к телесному повреждению или несчастному случаю.
- Не разбирайте и не ремонтируйте устройство самостоятельно. - Несоблюдение данного указания может привести к возгоранию или поражению электрическим током.
- Не устанавливайте устройство в местах возможного падения. - Несоблюдение данного указания может привести к телесным повреждениям.
- Соблюдайте осторожность при распаковке и установке. - Острые края могут стать причиной травмы.
- При проверке трубопроводов на протечку или при продувке используйте вакуумный насос или инертный газ (азот). Не используйте сжатый воздух или кислород, горючие газы. Это может привести к возгоранию или взрыву. Возможен летальный исход, телесное повреждение, возгорание и взрыв.
- Проконсультируйтесь у вашего продавца, узнав у него, что нужно делать в случае утечки хладагента. Если кондиционер должен быть установлен в небольшой комнате, необходимо принять соответствующие меры, обеспечивающие, чтобы при утечке хладагента

величина его концентрации не превысила соответствующее предельное значение. В противном случае это может привести к несчастному случаю из-за уменьшения содержания кислорода.

- Учитывая возможность землетрясения в данной местности, проведите соответствующие работы по установке. В противном случае это может привести к падению устройства и несчастным случаям.
- Убедитесь, что для этого устройства используется отдельная электропроводка и что все электротехнические работы выполняются квалифицированными специалистами в соответствии с местными нормативами и стандартами, а также с данным руководством. Недостаточная мощность электропитания или неправильное проведение электромонтажных работ может привести к поражению электрическим током или возгоранию.
- Обязательно отключайте устройство, прежде чем прикасаться к каким-либо электрическим деталям.
- Убедитесь, что все провода имеют изоляцию, используются указанные производителем провода и отсутствует деформация или повреждение клеммной колодки или проводов.
- При утечке газообразного хладагента во время монтажа сразу же проветрите помещение. Если газообразный хладагент придет в соприкосновение с огнем, может быть получен токсичный газ.

### Эксплуатация

- Выключите устройство, если от него исходит странный звук, запах или дым. - В противном случае возможно возгорание или поражение электрическим током.
- Держите устройство вдали от огня. - В противном случае, возможно возгорание.
- Не следует трогать руками кабель питания при его извлечении из розетки. - Это может привести к пожару или поражению электрическим током.
- Не открывайте воздухозаборник внутреннего/наружного блока во время работы. - В противном случае возможно поражение электрическим током или выход прибора из строя.
- Не допускайте попадания воды в электрические детали. - В противном случае возможно поражение электрическим током или повреждение устройства.
- Не прикасайтесь к металлическим деталям устройства при извлечении фильтра. - Некоторые из них имеют острые края и могут привести к телесному повреждению.
- Не наступайте на внутренний или наружный блок, не размещайте на них какие-либо предметы. - Их падение или падение блока может привести к их поломке или телесному повреждению.
- При падении изделия в воду всегда связывайтесь с сервисным центром. - Это может привести к пожару или поражению электрическим током.
- Следите, чтобы дети не становились на наружное устройство. - В противном случае, дети могут получить тяжкие телесные повреждения при падении устройства.



## ВНИМАНИЕ!

### Установка

- Устанавливайте сливной шланг таким образом, чтобы обеспечить надежный слив. - В противном случае это может вызвать утечку воды.
- Устанавливайте устройство таким образом, чтобы шум и нагретый воздух от наружного устройства не создавали неудобств соседям. - В противном случае это может привести к конфликтам с соседями.
- После монтажа или ремонта устройства проверяйте его на утечку газа. - В противном случае это может привести к повреждению устройства.
- Устройство должно быть выровнено при монтаже. - В противном случае это может вызвать вибрацию или утечку воды.

### Эксплуатация

- Не допускайте избыточного охлаждения и периодически переключайтесь в режим вентиляции. - В противном случае это может нанести вред вашему здоровью.
- Для очистки пользуйтесь мягкой тканью. Не используйте воск, растворитель или сильное моющее средство. - Наружная часть кондиционера может быть повреждена, может смениться цвет, или могут появиться поверхностные трещины.
- Не используйте устройство для каких-либо специальных целей, например для содержания животных, хранения овощей, точных приборов или предметов искусства. - В противном случае, это может нанести вред вашему имуществу.
- Не размещайте посторонние предметы у воздухозаборника и выпускного отверстия. - Это может привести к повреждению устройства или аварийной ситуации.
- Не включайте автоматический выключатель или питание, когда передняя панель, корпус, верхняя крышка, крышка блока управления сняты или открыты.

# СОДЕРЖАНИЕ

## 2 СОВЕТЫ ПО ЭНЕРГО-СБЕРЕЖЕНИЮ

## 3 ВАЖНЫЕ УКАЗАНИЯ ПО ТЕХНИКЕ БЕЗОПАСНОСТИ

## 6 ВВЕДЕНИЕ

6 Возможности

## 7 УСТАНОВКА ВНУТРЕННЕГО БЛОКА

7 Выбор места установки

7 Установка блока

10 Система дренажных труб для внутреннего блока

10 Проверка слива

11 Теплоизоляция

11 Подключение проводов

## 13 ИНСТРУКЦИЯ ПО УСТАНОВКЕ

15 Установка пульта дистанционного управления

16 Групповое управление

17 Настройки программы установки — вход в режим настройки программы установки

18 Настройки программы установки — тестовый запуск

19 Настройки программы установки — настройка адресов централизованного управления

20 Настройки программы установки E.S.P.

21 Настройка установки — терморезистор

22 Настройка программы установки — настройка главного/дополнительного пульта ДУ

23 Настройки программы установки — установки переключателя Цельсий/Фаренгейт

24 Настройки программы установки — настройка ступени статического давления

## 27 НАСТРОЙКА DIP-ПЕРЕКЛЮЧАТЕЛЯ

# ВВЕДЕНИЕ

## Возможности

РУССКИЙ ЯЗЫК

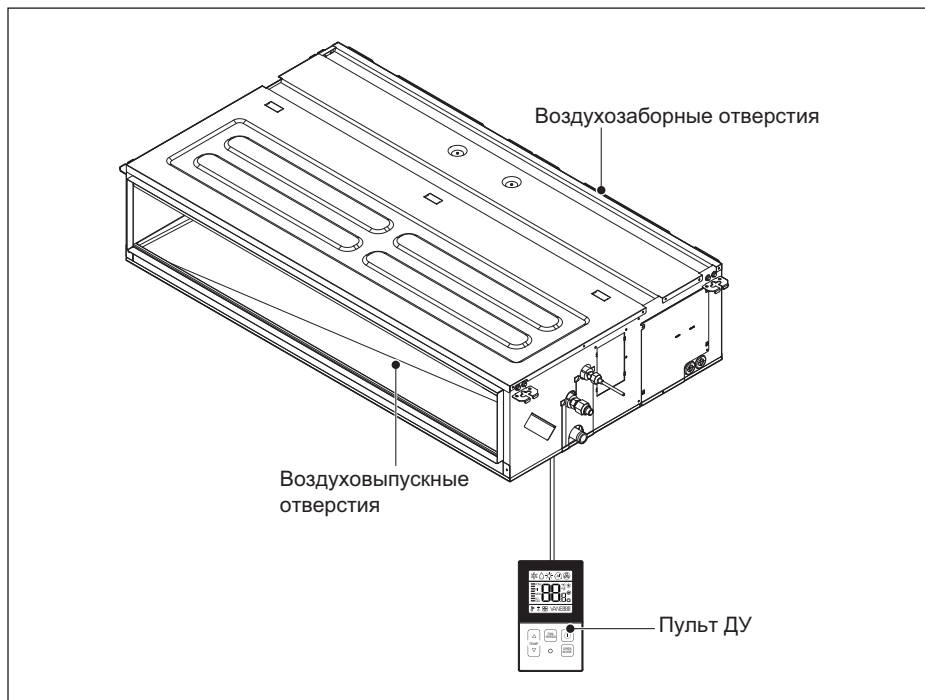

# УСТАНОВКА ВНУТРЕННЕГО БЛОКА

## Выбор места установки

- Место должно с легкостью выдерживать вес в 4 раза больше веса внутреннего блока.
- Место должно быть доступно для проверки внешнего вида устройства.
- Место установки устройства должно иметь ровную поверхность.
- Место установки должно иметь достаточно места для дренажа воды (необходимо достаточное расстояние «Н» для обеспечения угла слива, см. рисунок).
- Место установки должно иметь возможность легкого подключения к наружному блоку.
- В месте установки изделие не должно испытывать воздействие электромагнитных полей.
- В месте установки должно быть обеспечена хорошая циркуляция воздуха.
- Вблизи устройства не должно быть источников тепла или пара.
- Убедитесь, что позиции анкерных болтов и блока совпадают.
- Необходимо предусмотреть люк для технического обслуживания с целью последующего технического обслуживания и чистки фильтров.

### Вид сверху

Ед. изм.: мм

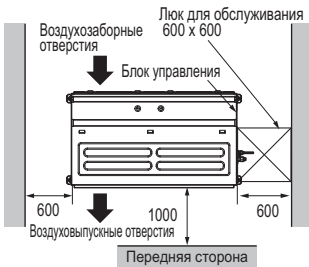

### Вид спереди

Ед. изм.: мм

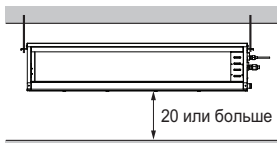

## Установка блока

Установите блок в правильном положении под потолком.

### ПРИМЕР 1

#### Положение анкерных болтов

- Внутренний блок и воздуховод должны соединяться при помощи гибкой вставки.
- Необходимо предусмотреть установку фильтра на отверстие забора рециркуляционного воздуха.

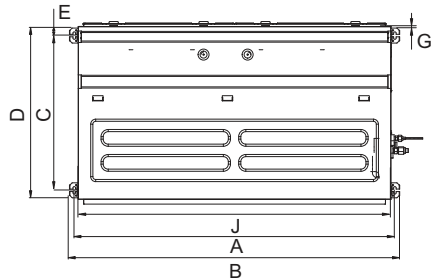

(Ед. изм.: мм)

Размеры	A	B	C	D	E	F	G	H	I	J
Мощность (кВт)										
5 / 7 / 8	933,4	971,6	619,2	679	35	270	4,5	857	200	900
10	1283,4	1321,6	619,2	679	35	270	4,5	1206	200	1250
14 / 16	1283,4	1321,6	619,2	679	35	360	4,5	1206	291	1250

**ПРИМЕР 2**

- Установите блок с небольшим уклоном к дренажному отверстию для легкого стока воды.

**Положение анкерных болтов**

- Место, где изделие возможно установить ровно, и которое способно выдержать вес изделия.
- Место, которое способно выдерживать вибрацию изделия.
- Место, где будет обеспечено легкое проведение обслуживания.

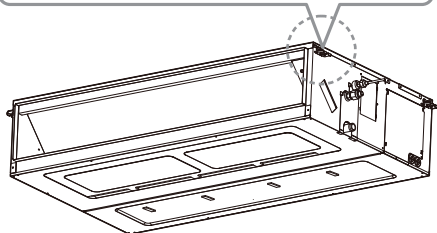
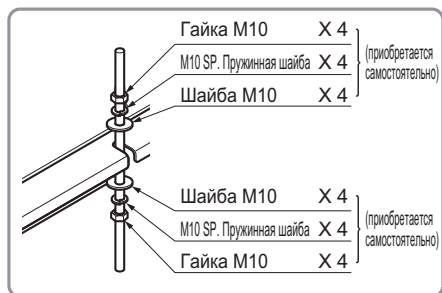
**ВНИМАНИЕ!**

Хорошо затяните гайку и болт, чтобы предотвратить падение устройства.

- Выберите и отметьте место для крепежных болтов.
- Просверлите отверстие для анкеров в потолке.

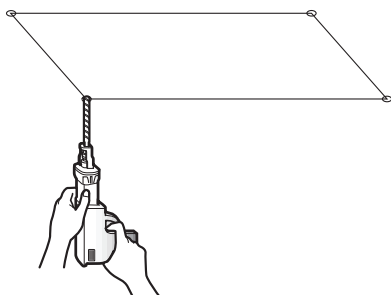

- Вставьте фиксатор и шайбу в анкерные болты, чтобы закрепить подвесные болты на потолке.
- Закрутите подвесные болты, чтобы надежно закрепить фиксатор.
- Закрепите монтажную пластину подвесными болтами (выполните грубую регулировку уровня) с помощью гаек, шайб и пружинных шайб.

Старое перекрытие

Новое перекрытие

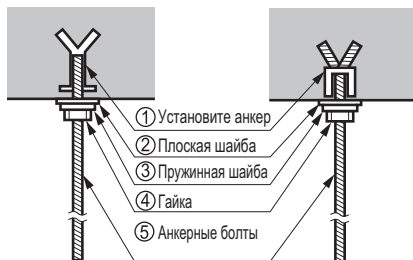

**! ВНИМАНИЕ!**

- Установка внутреннего блока с уклоном имеет большое значение для канального типа кондиционера.
- Толщина изоляции соединительной трубки должна быть не менее 5 мм.

**Вид спереди**

- По завершении монтажа блок должен быть установлен горизонтально или с уклоном к дренажному трубопроводу.

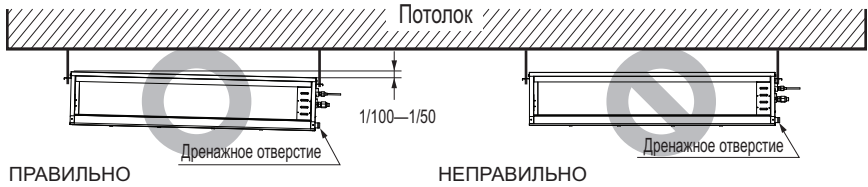

**Меры предосторожности, касающиеся уклона внутреннего блока и дренажного трубопровода**

Дренажный трубопровод следует устанавливать с уклоном по ходу движения конденсата.

- Дренажный трубопровод устанавливайте с уклоном вниз (от 1/100 до 1/50). Не допускайте контруклона ни на одном участке.

При установке дренажного трубопровода

- используйте теплоизоляционный материал толщиной не менее 10 мм.

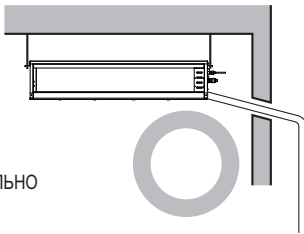
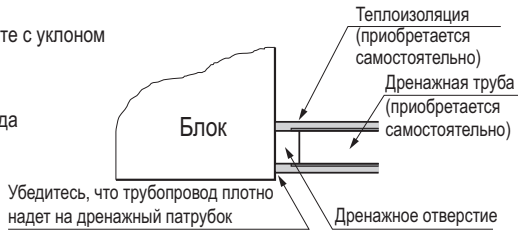

- Прокладывание труб в направлении вверх запрещено

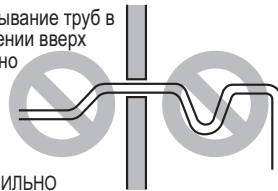

**Размеры U-образного гидрозатвора (сифона)**

- A ≥ 70 мм
- B ≥ 2C
- C ≥ 2 x SP

SP = внешнее давление (мм вод. ст.)

Например. Внешнее давление = 10 мм вод. ст.

- A ≥ 70 мм
- B ≥ 40 мм
- C ≥ 20 мм

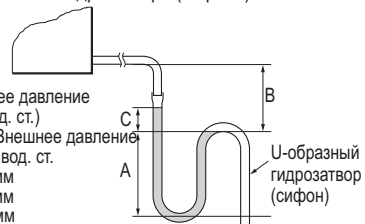

- Установите P-образный (или U-образный) гидрозатвор (сифон) во избежание утечки воды по причине блокирования фильтра впускного воздуха.

## Система дренажных труб для внутреннего блока

- Дренажные трубопроводы должны быть направлены по ходу движения конденсата с уклоном не менее 1/50—1/100: не поднимайте и не опускайте трубопроводы во избежание обратного потока.
- Будьте осторожны во время соединения дренажных труб, не оказывайте чрезмерного давления на отверстие для конденсата на внутреннем блоке.
- Внешний диаметр дренажного соединения на внутреннем блоке 32 мм.

### Материал труб: поливинилхлорид VP-25 и фитинги.

- Обязательно установите теплоизоляцию на дренажные трубы.
- Трубопровод для подъема конденсата устанавливается под прямым углом к внутреннему блоку и не далее 300 мм от него.

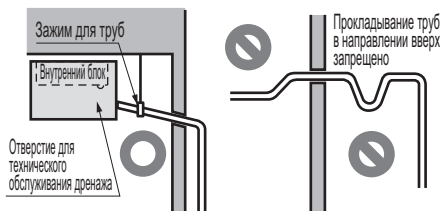

### Материал для теплоизоляции: пенополиэтилен толщиной не менее 8 мм.

## Проверка слива

- Соедините основную дренажную трубу с внешней и оставьте ее на время до тех пор, пока не закончите тестирование.
- Налейте воду в гибкий дренажный патрубок и проверьте, не протекает ли труба.
- После завершения проверки соедините гибкий дренажный патрубок с дренажным отверстием на внутреннем блоке.

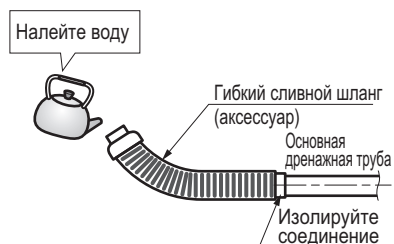

### 1 Снимите воздушный фильтр.

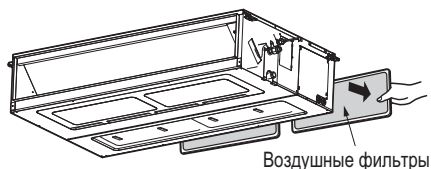

### 2 Проверьте слив.

- Распылите один-два стакана воды на эвапоратор.
- Убедитесь, что вода стекает по дренажной трубе внутреннего блока без протечки.

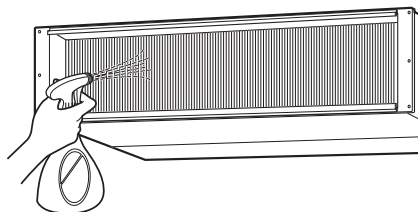

## Теплоизоляция

- 1 Используйте для трубопровода подачи хладагента теплоизоляционный материал, обладающий хорошей термостойкостью (свыше 120 °С).
- 2 Однако при работе продолжительное время в условиях влажной атмосферы (температура точки росы выше 23 °С) возможно каплеобразование. В этом случае добавьте теплоизоляционный материал в соответствии со следующей процедурой:
  - Используйте адиабатический изоляционный материал (минеральную вату) с толщиной слоя от 10 до 20 мм.
  - Все кондиционеры, установленные в потолочном пространстве, дополнительно укройте минеральной ватой.

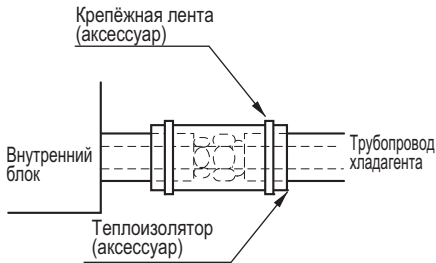

## Подключение проводов

- Откройте крышку блока управления и подсоедините кабель пульта дистанционного управления и провода внутреннего питания.
- Снимите крышку блока управления для электрических соединений между внутренним и наружным блоками (удалите винты ①)
- Для крепления кабелей используйте кабельный зажим.

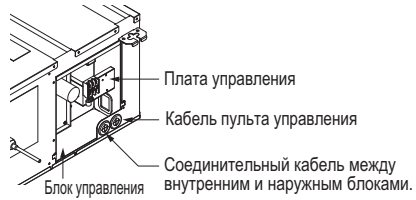
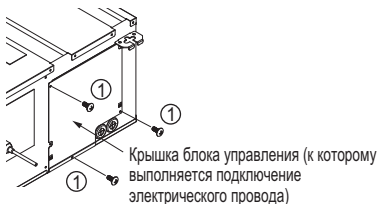

### ⚠ ВНИМАНИЕ!

- Соединительный кабель, подключаемый к внутреннему и наружному блокам, должен соответствовать следующим требованиям: резиновая изоляция типа H05RN-F, соответствующая стандартам HAR или SAA.

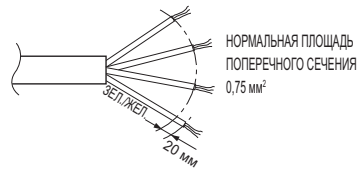

- При повреждении кабеля питания его следует заменить на специальный кабель или кабельный комплект от изготовителя в сервисном центре. Если расстояние между внутренним и наружным блоками превышает 40 м, то кабели управления и питания прокладываются отдельно.

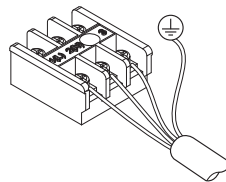

## ⚠ ВНИМАНИЕ!

### Меры предосторожности при прокладке силовой электропроводки

Используйте круглые обжимные клеммы для подключения к силовой клеммной колодке.



Когда ничего из этого нет, следуйте инструкциям ниже.

- Не подключайте проводку различной толщины к силовой клеммной колодке. (Провисание силовой электропроводки может вызвать избыточный нагрев.)
- При подключении проводов одного сечения следуйте указаниям на рисунке.

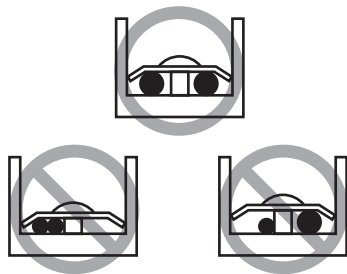

- Для электропроводки используйте специальный силовой кабель, подключая его надежно, затем зафиксируйте его для предотвращения воздействия внешнего давления на клеммную колодку.
- Для затяжки винтовых зажимов используйте соответствующую отвертку. Надлежащей затяжки винта можно добиться при использовании отвертки с маленьким наконечником.
- Перезатягивание винтов клеммной колодки может привести к их повреждению.

# ИНСТРУКЦИЯ ПО УСТАНОВКЕ

- 1 Прочно зафиксируйте винтами установочную пластину пульта управления в месте установки.
- При установке следите за тем, чтобы она не была изогнута, поскольку это может стать причиной ненадежного крепления. Крепите установочную пластину пульта управления на настенный короб, если таковой имеется.

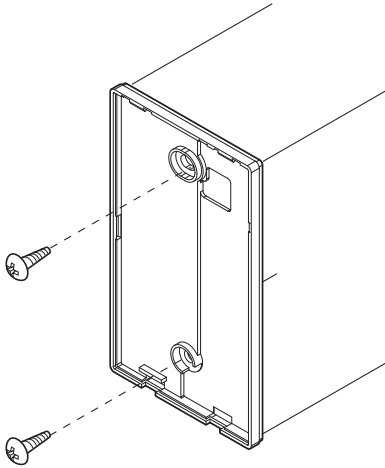

- 2 Расположение проводки пульта управления допускается в трех направлениях.
- Направления подсоединения: по стене, сверху или справа.
  - При подключении кабеля к пульта ДУ сверху или справа перед установкой следует извлечь из пульта ДУ направляющие.

\* Направляющие удаляются инструментом с длинным жалом.

- ① Прокладка по поверхности стены
- ② Верхняя направляющая
- ③ Правая направляющая

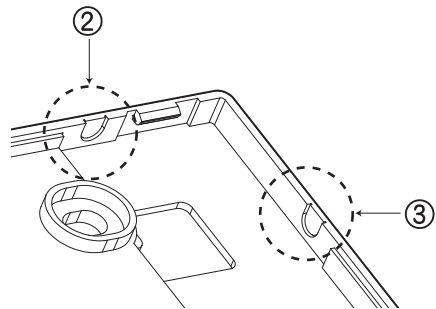
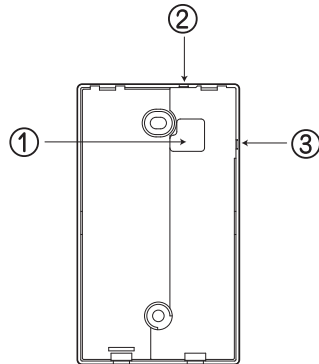

3 Закрепите верхнюю часть пульта ДУ на установочной панели, как это показано на рисунке ниже, а затем подсоедините его к установочной панели, нажав на нижнюю часть.

- Не оставляйте зазоров сверху, снизу, а также с левой и правой стороны между пультом ДУ и крепежной панелью.
- Перед установкой на монтажную панель проложите кабель так, чтобы он не мешал компонентам цепи.



Снимите пульт ДУ, вставив отвертку в нижние отверстия и повернув ее, чтобы снять пульт с монтажной панели.

- Существует два монтажных отверстия.
- Демонтаж следует производить поочередно.
- При демонтаже будьте осторожны, чтобы не повредить внутренние элементы пульта.

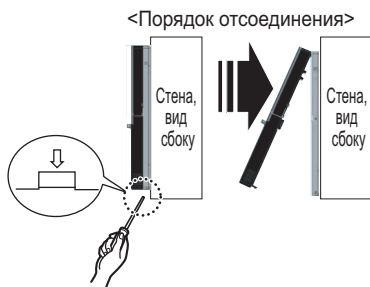

4 При подключении пульта ДУ к внутреннему блоку соблюдайте указания по назначению проводов.

- При подключении кабельного разъема платы управления (С/ВОХ) внутреннего блока следуйте приведенному ниже рисунку с использованием соответствующего кабеля.

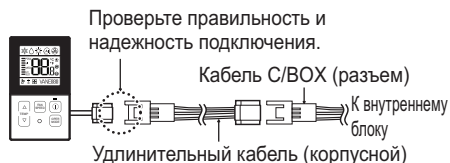

Сигнал	Желтый
12 В	Красный
ЗАЗЕМЛЕНИЕ	Черный

### ⚠ ВНИМАНИЕ!

- Техническая характеристика прилагающегося удлинительного кабеля LG: AWG#22, 3-жильный, экранированный (модель: PZCWRC1).
- \* По всей длине защитите кабель закрытым кабельным каналом или используйте кабель класса FT-6 или выше, если по местным электротехническими и строительными нормами требуется использование огнестойкого кабеля (СМР).
- Если в центре задней пластины крупное отверстие, рекомендуется использовать 3-жильный экранированный провод AWG#22.
- Если в задней пластине есть выемка сбоку или вверху, рекомендуется использовать 3-жильный экранированный провод AWG#24.

5 Если расстояние между проводным пультом ДУ и внутренним блоком превышает 10 м, используйте удлинительный кабель.

### ⚠ ВНИМАНИЕ!

- Не заглубляйте пульт управления в стену (это может вызвать повреждения температурного датчика).
- Не используйте кабель длиной свыше 50 м или больше (это может привести к ошибке передачи данных).

## Установка пульта дистанционного управления

Так как датчик комнатной температуры установлен в пульте ДУ, для поддержания заданной температуры в помещении монтажную коробку пульта следует устанавливать в месте, защищенном от попадания прямых солнечных лучей, повышенной влажности и потока холодного воздуха. Установите пульт ДУ на высоте около 1,5 м над уровнем пола в месте с хорошей циркуляцией воздуха при средней температуре.

**Не устанавливайте пульт ДУ в местах, где на него могут повлиять:**

- Сквозняк или мертвые зоны за дверями и в углах.
- Теплый или холодный воздух из воздуховодов.
- Тепло, излучаемое солнцем или отопительными приборами.
- Скрытые трубопроводы и дымоходы.
- Неконтролируемые зоны, например с наружной стороны стены за пультом дистанционного управления.
- Данный пульт ДУ оборудован светодиодным индикатором. Для правильного отображения информации пульт ДУ следует устанавливать, как показано на рис. 1 (стандартная высота над уровнем пола составляет 1,2—1,5 м).

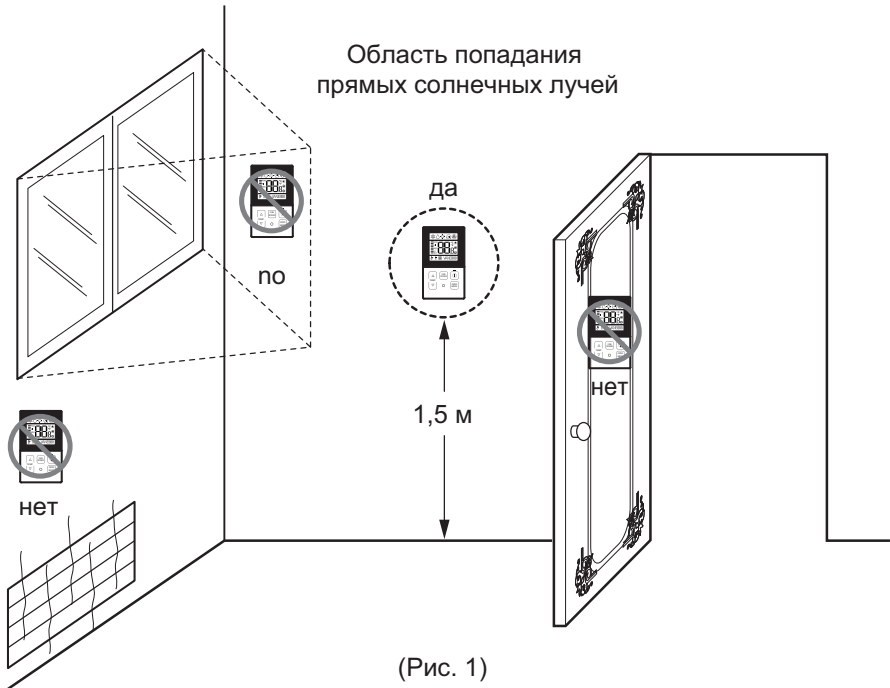

## Групповое управление

1 При установке более 2 кондиционеров с одним проводным пультом дистанционного управления соедините их, как показано на рисунке справа.

- Если внутренний блок не оснащен функцией сообщения о событиях, настройте его как ведомый.
- Сведения о функции сообщения о событиях см. в руководстве по устройству.

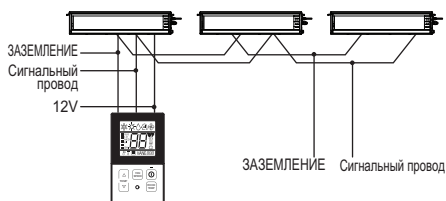

При управлении несколькими внутренними блоками с функцией сообщения о событиях при помощи одного пульта дистанционного управления необходимо изменять настройку «главный/ведомый» с внутреннего блока.

Внутренние блоки: установка блока в качестве главного/ведомого выполняется после выключения питания блока и повторного его включения по истечении 1 минуты.

- Для кассетных и канальных устройств, монтируемых на потолок, требуется изменить положение переключателя на внутренней плате.



Переключатель № 3 OFF (Выкл): главный (заводская настройка по умолчанию)



Переключатель № 3 ON (Вкл): ведомый

- ный/ведомый с помощью беспроводного пульта дистанционного управления (подробности см. в руководстве пульта дистанционного управления).

\* При установке 2 пультов дистанционного управления для одного внутреннего блока с функцией сообщений о событиях задайте главный/ведомый для пульта дистанционного управления (см. описание выбора главный/ведомый для пульта дистанционного управления).

При управлении группой некоторые функции, за исключением основных рабочих настроек, уровня вентилятора (мин./сред./макс.), настройки блокировки ПДУ и установки времени, могут быть ограничены.

2 При установке более 2 проводных ПДУ для одного кондиционера выполните соединения, как показано на рисунке справа.

- При установке более 2 проводных ПДУ для одного кондиционера настройте один ПДУ как главный, а остальные — как ведомые, как показано на рисунке справа.
- Для некоторых устройств невозможно групповое управление, показанное на рисунке справа.
- Дополнительные сведения см. в руководстве устройства.

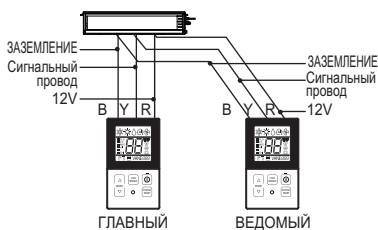

- При управлении в группах настройте параметр «главный/дополнительный» для ПДУ. Дополнительные сведения о настройке параметра «главный/ведомый» см. в разделе о настройке установщика.

## Настройки программы установки — вход в режим настройки программы установки

### ⚠ ВНИМАНИЕ!

Режим настроек используется для детального задания функций пульта дистанционного управления. Если настройки заданы неправильно, это может вызвать сбои в работе системы кондиционирования, привести к травмам или повреждению имущества пользователя. Настройку должен производить квалифицированный специалист, ответственность за последствия настройки параметров или их изменения неквалифицированным лицом несет это лицо. В этом случае бесплатное сервисное обслуживание устройства не предоставляется.

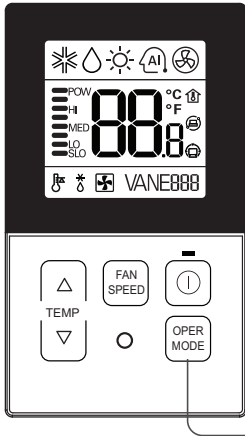

- 1 Если необходимо определить режим настройки программы установки, нажмите кнопку повышения температуры и кнопку режима работы одновременно и удерживайте их нажатыми в течение пяти секунд.
- 2 При первом входе в режим настройки. Код функции отображается на ЖК-экране.

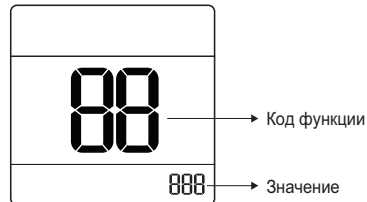

### <Таблица кодов параметров настройки>

#### Общий кондиционер воздуха

Номер	Функция	Код	Значение
1	Тестовый прогон	01	01: установка
2	Настройка адреса	02	00–FF: адрес
3	Значение E.S.P.	03	<Шаг ESP>      <Значение ESP>      <Пример> 01: очень низкая      0—255 02: низкая 03: средняя 04: высокая 05: очень высокая 
4	Термистор	04	01: ДУ 02: внутренний блок 03: 2 термодатчика
5	Высота потолка	05	01: средняя 02: низкая 03: высокая 04: очень высокая
6	Статическое давление	06	01: переменное — высокое 02: постоянное — высокое 03: переменное — низкое 04: постоянное — низкое
7	Настройка главного устройства	07	00: ведомый 01: главный
8	Переключение шкалы измерения «Цельсий/Фаренгейт»	12	00: по Цельсию 01: по Фаренгейту (настроено только для США)
9	Ступень статического давления	32	00: используйте заданное значение настройки статического давления (код 06) 01–11: заданное значение ступени статического давления (код 32)

\* Некоторое содержимое может не отображаться в зависимости от функции устройства

## Настройки программы установки — тестовый запуск

После установки устройства следует выполнить тестовый запуск.

Подробную информацию см. в описании устройства.

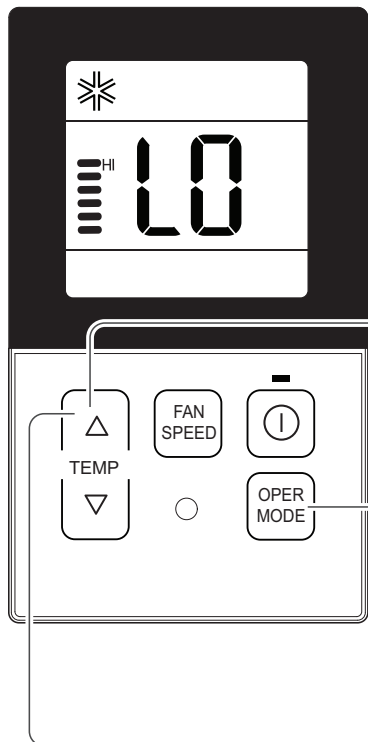

- 1** При одновременном нажатии кнопок ( $\triangle$ ) и ( $\text{OPER MODE}$ ) более 3 секунд система войдет в режим настройки программы установки.

  - После входа в режим настройки программы установки выберите код тестового режима, установив значение кода нажатием кнопки ( $\text{OPER MODE}$ ).
  - \* Значение кода режима тестирования: 01
- 2** При нажатии кнопки ( $\text{OPER MODE}$ ) включается пробный режим эксплуатации, который отображается, как продемонстрировано на рисунке слева.
- 3** Одновременное нажатие кнопок ( $\triangle$ ) и ( $\text{OPER MODE}$ ) более 3 секунд после завершения настройки приведет к отмене режима настройки.

  - Если кнопка не нажимается более 25 секунд, режим настройки программы установки также будет отменен.
- 4** После запуска пробного режима эксплуатации, спустя примерно 18 минут, система автоматически остановится и перейдет в режим ожидания.

  - Если во время пробного режима эксплуатации была нажата любая кнопка, пробный режим эксплуатации будет принудительно сброшен.

### Что такое режим испытательного запуска?

- Этот режим для проверки правильности установки изделия означает работу в режиме охлаждения с максимальной потоком воздуха и включенным компрессором без контроля температуры в помещении .

## Настройки программы установки — настройка адресов централизованного управления

Эта функция предназначена для подключения центрального контроллера.

Подробные сведения см. в инструкции по эксплуатации центрального контроллера

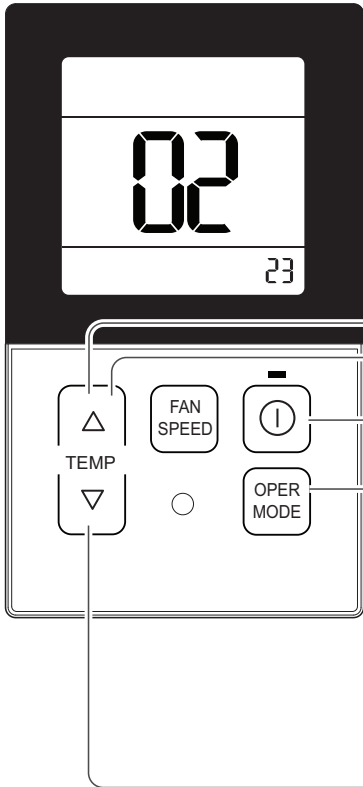

**1** При одновременном нажатии кнопок ( $\triangle$ ) и ( $\text{OPER MODE}$ ) более 3 секунд система войдет в режим настройки программы установки.

- После входа в режим настройки программы установки выберите код настройки адреса центрального элемента управления, установив значение кода нажатием кнопки ( $\text{OPER MODE}$ ).

\* Задание значение кода для адреса центрального элемента управления: 02

**2** Настройте номер группы и внутреннего блока с помощью кнопок регулировки температуры ( $\triangle$ ,  $\nabla$ ).

$\triangle$  TEMP — Номер группы  
 $\nabla$  — Номер внутреннего блока

Например, если используется следующая настройка [ номер группы = 2, номер внутреннего блока = 3 ], то это будет отображаться, как показано на рисунке слева.

**3** При нажатии кнопки ( $\text{OPER MODE}$ ) система будет настроена с использованием значения адреса, который будет задан на этапе №2.

**4** Одновременное нажатие кнопок ( $\triangle$ ) и ( $\text{OPER MODE}$ ) более 3 секунд после завершения настройки приведет к отмене режима настройки.

- Если кнопка не нажимается более 25 секунд, режим настройки программы установки также будет отменен.

- Если внутренний блок подключается к центральному контроллеру, необходимо задать сетевой адрес внутреннего блока, чтобы сетевой контроллер мог его распознать.

- Адрес центрального блока управления состоит из номера группы и номера внутреннего блока.

### ! ПРИМЕЧАНИЕ

Пульт ДУ отображает «HL», если центральный контроллер заблокировал пульт ДУ.

В случае, если блокировка установлена на центральном контроллере, «HL» будет отображаться в окне отображения на проводном пульте ДУ и внутренний блок не будет управляться пультом ДУ.

## Настройки программы установки E.S.P.

Данная функция определяет величину каждого уровня воздушного напора и предназначена для облегчения настройки.

- При неправильном выборе значения ESP нормальная работа кондиционера может быть нарушена.
- Данную настройку должен выполнять квалифицированный специалист.

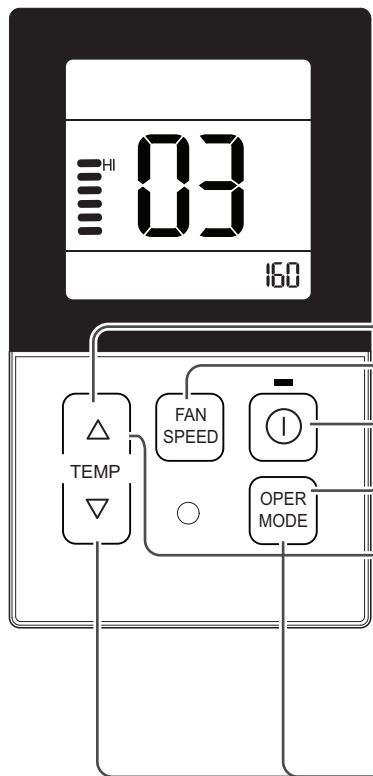

- 1 При одновременном нажатии кнопок ( $\square \Delta$ ) и ( $\square \text{OPER MODE}$ ) более 3 секунд система войдет в режим настройки программы установки.
  - После входа в режим настройки программы установки выберите значение кода E.S.P, установив значение кода нажатием кнопки ( $\square \text{OPER MODE}$ ).
  - \* Значение кода E.S.P: 03
- 2 Выберите необходимую скорость потока воздуха с помощью кнопки ( $\square \text{FAN SPEED}$ ). При нажатии кнопки ( $\square \text{FAN SPEED}$ ) будут попеременно отображаться значения [Lo→Med→Hi].
- 3 Выберите необходимое значение скорости воздушного потока с помощью кнопок увеличения и уменьшения температуры ( $\square \Delta$ ) и ( $\square \nabla$ ).
  - \* Диапазон значений E.S.P: 0—255
  - Значение E.S.P будет обозначено в правом верхнем разделе отображаемого окна.
- 4 При нажатии кнопки ( $\square \text{O}$ ) будет задано настроенное в настоящее время значение E.S.P.
- 5 Одновременное нажатие кнопок ( $\square \Delta$ ) и ( $\square \text{OPER MODE}$ ) более 3 секунд после завершения настройки приведет к отмене режима настройки.
  - Если кнопка не нажимается более 25 секунд, режим настройки программы установки также будет отменен.

- Не следует менять значение E.S.P, соответствующее каждой секции потока воздуха.
- Значение E.S.P может различаться в зависимости от устройства.
- В случае перехода к следующему разделу скорости воздушного потока путем нажатия кнопки скорости вентилятора во время настройки значения E.S.P, значение E.S.P предыдущей скорости воздушного потока будет сохранено.

## Настройка установки — терморезистор

Эта функция позволяет выбрать термодатчик для определения температуры воздуха в помещении.

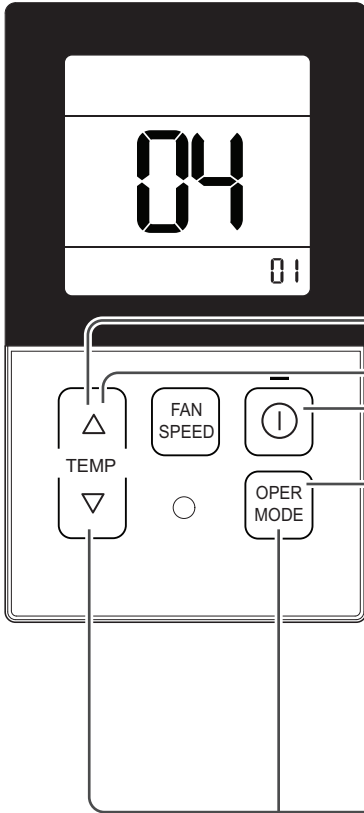

**1** При одновременном нажатии кнопок ( $\Delta$ ) и ( $\text{OPER MODE}$ ) более 3 секунд система войдет в режим настройки программы установки.

- После входа в режим настройки программы установки выберите шаг статического давления, установив значение кода нажатием кнопки ( $\text{OPER MODE}$ ).

\* Выбранное значение кода терморезистора:  
04

**2** Выберите нужное значение параметра с помощью кнопки настройки температуры вверх ( $\Delta$ ), вниз ( $\nabla$ ).



\* Значение настройки  
01: пульт ДУ  
02: внутренний блок  
03: 2 термодатчика

Значение кода

Значение

**3** При нажатии кнопки ( $\text{C}$ ) будет задано настроенное в настоящее время местоположение термисторного датчика.

**4** Одновременное нажатие кнопок ( $\Delta$ ) и ( $\text{OPER MODE}$ ) более 3 секунд после завершения настройки приведет к отмене режима настройки.

- Если кнопка не нажимается более 25 секунд, режим настройки программы установки также будет отменен.

\* Так как характеристика функции «2ТН» может отличаться в зависимости от устройства, более подробные сведения можно получить в руководстве по устройству.

## Настройка программы установки — настройка главного/дополнительного пульта ДУ

Данная функция необходима для настроек управления группы или двумя пультами ДУ.

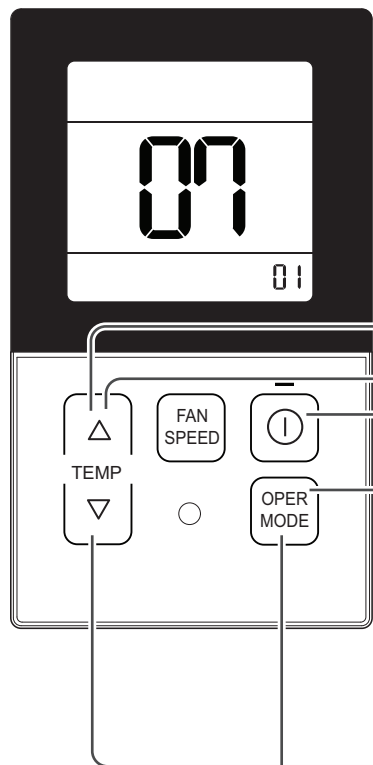

**1** При одновременном нажатии кнопок ( $\triangle$ ) и ( $\text{OPER MODE}$ ) более 3 секунд система войдет в режим настройки программы установки.  
 - После входа в режим настройки программы установки выберите значение кода настройки высоты потолка, установив значение кода нажатием кнопки режима эксплуатации.  
 \* Значение кода параметра главный/ведомый для пульта дистанционного управления: 07

**2** Выберите нужное значение параметра с помощью кнопки настройки температуры вверх ( $\blacktriangle$ ), вниз ( $\blacktriangledown$ ).

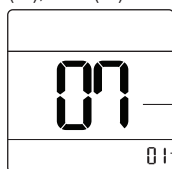

\* Значение настройки  
 00: ведомый  
 01: главный

Значение кода  
 Значение

**3** Нажатием кнопки ( $\text{I}$ ) установленное в данный момент значение статического давления будет настроено.

**4** Одновременное нажатие кнопок ( $\triangle$ ) и ( $\text{OPER MODE}$ ) более 3 секунд после завершения настройки приведет к отмене режима настройки.  
 - Если кнопка не нажимается более 25 секунд, режим настройки программы установки также будет отменен.

Пульт ДУ	Функция
Главный	Внутренний блок работает на пульте ДУ главного устройства в управлении группой. (главное устройство уже установлено, когда блок поступает со склада).
Ведомый	Для управления группой установите все пульты как дополнительные устройства, за исключением одного пульта главного устройства.

\* Обратитесь к разделу «Управление группой», чтобы узнать больше

- Если настроено управление группой, тогда настройки основных функций, мощность воздушного потока «слабая/средняя/сильная», настройка блокировки пульта ДУ, настройка времени и другие функции могут быть ограничены.

## Настройки программы установки — установки переключателя Цельсий/Фаренгейт

Эта функция используется для переключения дисплея с градусов Цельсия на градусы Фаренгейта. (настроено только для США).

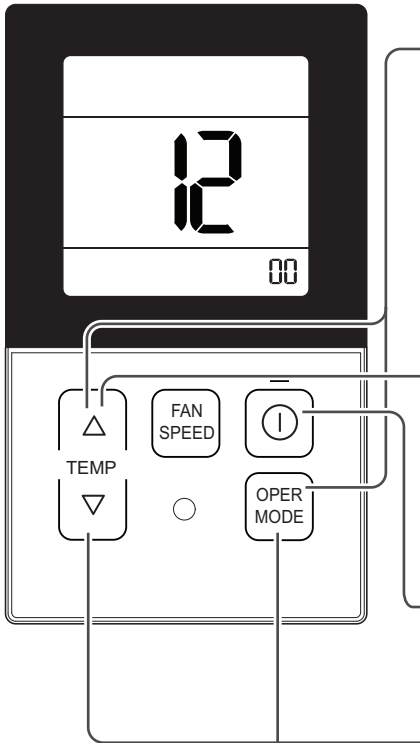

- 1 При одновременном нажатии кнопок ( $\triangle$ ) и ( $\text{OPER MODE}$ ) более 3 секунд система войдет в режим настройки программы установки.
  - После входа в режим настройки программы установки выберите значение кода настройки высоты потолка, установив значение кода нажатием кнопки режима эксплуатации.
  - \* Значение кода параметра Цельсий/Фаренгейт: 12

- 2 Выберите нужное значение параметра с помощью кнопки настройки температуры вверх ( $\triangle$ ), вниз ( $\nabla$ ).

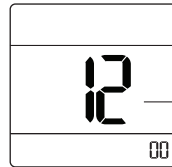

\* Значение настройки  
00: по Цельсию  
01: по Фаренгейту

Значение кода  
Значение

- 3 При нажатии кнопки ( $\text{OPER MODE}$ ) будет задано настроенное в настоящее время значение градусов Цельсия/Фаренгейта.

- 4 Одновременное нажатие кнопок ( $\triangle$ ) и ( $\text{OPER MODE}$ ) более 3 секунд после завершения настройки приведет к отмене режима настройки.
  - Если кнопка не нажимается более 25 секунд, режим настройки программы установки также будет отменен.

- При нажатии кнопок увеличения ( $\triangle$ ) и уменьшения ( $\nabla$ ) температуры в режиме градусов Фаренгейта температура будет увеличиваться или уменьшаться на 2 градуса.

## Настройки программы установки — настройка ступени статического давления

Эта функция применяется только внутренних блоков канального типа. Попытка применить ее в других случаях приведет к неправильному функционированию. Данная функция имеется только на некоторых изделиях.

Это функция разделения статического давления аппарата на 11 ступеней регулирования.

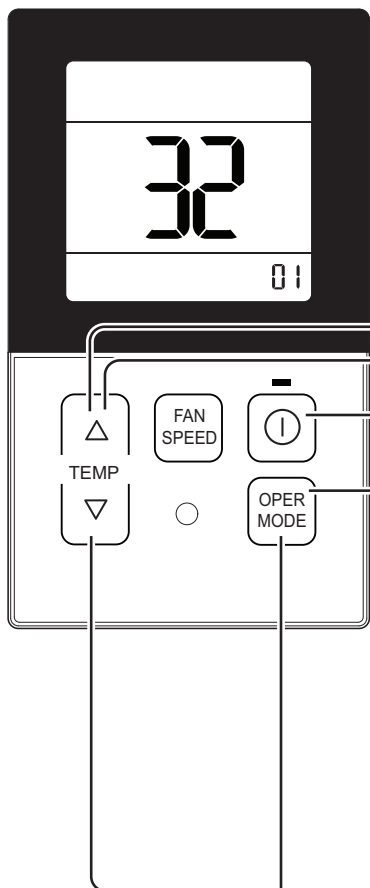

**1** При одновременном нажатии кнопок ( $\triangle$ ) и ( $\text{OPER MODE}$ ) более 3 секунд система войдет в режим настройки программы установки.

- После входа в режим настройки программы установки выберите шаг статического давления, установив значение кода нажатием кнопки ( $\text{OPER MODE}$ ).

\* Код настройки заданного значения ступени статического давления: 32

**2** Выберите нужное значение параметра с помощью кнопки настройки температуры вверх ( $\triangle$ ), вниз ( $\nabla$ ).

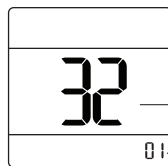

Значение кода

Значение

00: используйте заданное значение настройки статического давления (код 06)

01—11: заданное значение ступени статического давления (код 32)

**3** Нажатием кнопки ( $\text{OPER MODE}$ ) установленное в данный момент значение статического давления будет настроено.

**4** Одновременное нажатие кнопок ( $\triangle$ ) и ( $\text{OPER MODE}$ ) более 3 секунд после завершения настройки приведет к отмене режима настройки.

- Если кнопка не нажимается более 25 секунд, режим настройки программы установки также будет отменен.

- Если кнопка не нажимается более 25 секунд, режим настройки программы установки также будет отменен.

- Для получения данных о статическом давлении на каждом шаге обращайтесь к таблице 1 на следующей странице.

[Таблица. 1]

Модель	Шаг	Куб. мм	Статическое давление [мм вод. ст. (Па)]										
			2(20)	2,5(25)	3(29)	4(39)	6(59)	8(78)	10(98)	12(118)	13(127)	14(137)	15(147)
			Значение настройки										
			32:01	32:02	32:03	32:04	32:05	32:06	32:07	32:08	32:09	32:10	32:11
ABNW18GM1S1	НИЗК	13	73	74	77	88	93	103	111	117	120	125	128
	СРЕДН	14,5	76	77	85	91	97	107	114	121	125	128	131
	ВЫСОК	16,5	85	87	90	94	103	110	118	125	128	131	134

Модель	Шаг	Куб. мм	Статическое давление [мм вод. ст. (Па)]										
			2(20)	2,5(25)	3(29)	4(39)	6(59)	8(78)	10(98)	12(118)	13(127)	14(137)	15(147)
			Значение настройки										
			32:01	32:02	32:03	32:04	32:05	32:06	32:07	32:08	32:09	32:10	32:11
ABNW24GM1S1	НИЗК	14,5	76	77	85	89	97	107	114	121	125	128	131
	СРЕДН	16,5	85	87	90	94	103	110	118	125	128	131	134
	ВЫСОК	18	90	92	95	99	108	115	122	129	132	135	138

Модель	Шаг	Куб. мм	Статическое давление [мм вод. ст. (Па)]										
			2,5(25)	4(39)	5(49)	6(59)	7(69)	8(78)	9(88)	10(98)	11(108)	13(127)	15(147)
			Значение настройки										
			32:01	32:02	32:03	32:04	32:05	32:06	32:07	32:08	32:09	32:10	32:11
ABNW30GM1S1	НИЗК	18	96	102	107	110	114	118	122	125	127	132	134
	СРЕДН	20	102	110	114	118	121	125	127	130	133	135	137
	ВЫСОК	22	110	117	121	124	127	130	133	136	137	138	140

Модель	Шаг	Куб. мм	Статическое давление [мм вод. ст. (Па)]										
			4(39)	5(49)	6(59)	7(69)	8(78)	9(88)	10(98)	11(108)	12(118)	13(127)	15(147)
			Значение настройки										
			32:01	32:02	32:03	32:04	32:05	32:06	32:07	32:08	32:09	32:10	32:11
ABNW36GM2S1	НИЗК	24	88	91	95	100	101	108	113	115	118	121	128
	СРЕДН	28	93	97	101	105	108	115	118	120	124	127	134
	ВЫСОК	32	101	105	109	112	115	119	123	126	128	133	137

Модель	Шаг	Куб. мм	Статическое давление [мм вод. ст. (Па)]										
			4(39)	5(49)	6(59)	7(69)	8(78)	9(88)	10(98)	11(108)	12(118)	13(127)	15(147)
			Значение настройки										
			32:01	32:02	32:03	32:04	32:05	32:06	32:07	32:08	32:09	32:10	32:11
ABNW48GM3S1 ABNW48LM3S1	НИЗК	28	74	76	79	82	89	92	94	96	99	102	107
	СРЕДН	34	78	82	84	89	94	96	98	101	104	106	112
	ВЫСОК	40	83	89	92	94	98	100	102	105	108	110	116

Модель	Шаг	Куб. мм	Статическое давление [мм вод. ст. (Па)]										
			4(39)	5(49)	6(59)	7(69)	8(78)	9(88)	10(98)	11(108)	12(118)	13(127)	15(147)
			Значение настройки										
			32:01	32:02	32:03	32:04	32:05	32:06	32:07	32:08	32:09	32:10	32:11
ABNW54GM3S1 ABNW54LM3S1	НИЗК	40	82	89	92	94	98	100	102	105	108	110	113
	СРЕДН	45	90	92	96	98	102	104	106	109	112	114	117
	ВЫСОК	50	94	97	100	104	107	109	112	115	117	119	121

**! ПРИМЕЧАНИЕ**

1. Не забудьте задать значение в соответствии с таблицей 1. Неправильное значение может привести к поломке устройства.
2. Таблица 1 основывается на напряжении 230 В. В соответствии с колебаниями напряжения скорость подачи воздуха будет меняться.
3. Заводская установка (внешнее статическое давление) для каждой модели.

Модель	Заводская установка (E.S.P.) мм вод. ст. (Па)
ABNW18GM1S1	6(59)
ABNW24GM1S1	
ABNW30GM1S1	
ABNW36GM2S1	
ABNW48GM3S1	
ABNW48LM3S1	
ABNW54GM3S1	
ABNW54LM3S1	

\* Если статическое давление равно нулю, установите значение ниже на максимальное.

Модель	Максимальное значение
ABNW18GM1S1	115
ABNW24GM1S1	
ABNW30GM1S1	120
ABNW36GM2S1	
ABNW48GM3S1	98
ABNW48LM3S1	
ABNW54GM3S1	
ABNW54LM3S1	

# НАСТРОЙКА DIP-ПЕРЕКЛЮЧАТЕЛЯ

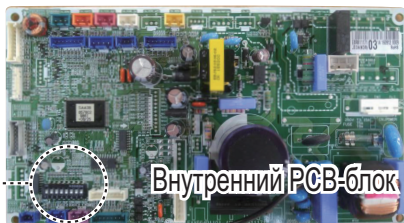
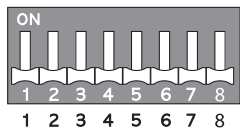

Функция		Описание	Откл. настройку	Вкл. настройку	По умолчанию
SW3	Групповое управление	Выбор главного или ведомого блока	Главный	Ведомый	Выкл
SW4	Режим сухих контактов	Выбор режима сухих контактов	Проводной/беспроводной пульт дистанционного управления Выбор ручного или автоматического режима работы	Автоматическое	Выкл
SW5	Установка	Функция непрерывной вентиляции	Удаление непрерывного режима работы	Рабочий	Выкл

