

**ИНСТРУКЦИЯ  
ПО ЭКСПЛУАТАЦИИ**

**Hisense**  
INVERTER EXPERT

# VISION PRO CARBON

SUPERIOR DC Inverter

СПЛИТ-СИСТЕМА  
БЫТОВАЯ



**EAC**

hisense-air.ru

Назначение прибора .....	2
Правила безопасности .....	2
Устройство прибора.....	4
Условия эксплуатации.....	5
Общие требования к установке .....	6
Управление прибором .....	11
Уход и техническое обслуживание .....	19
Устранение неисправностей .....	20
Технические характеристики .....	22
Транспортировка и хранение .....	23
Комплектация.....	23
Срок эксплуатации .....	23
Утилизация .....	24
Дата изготовления .....	24
Сертификация.....	24

Информация, изложенная в данной инструкции, действительна на момент публикации. Производитель оставляет за собой право изменять технические характеристики изделий с целью улучшения качества без уведомления покупателей. В тексте и цифровых инструкциях могут быть допущены опечатки.

## Назначение прибора

Кондиционер бытовой (сплит-система) Hisense серии VISION PRO CARBON SUPERIOR DC, состоящий из внутреннего и наружного блока, предназначен для поддержания требуемой температуры воздуха. Кондиционер осуществляет охлаждение, нагрев, вентиляцию, осушение и очистку воздуха в бытовом помещении.



### ПРЕДУПРЕЖДЕНИЕ

Этот символ показывает, что в данном приборе используется легковоспламеняющийся хладагент. Если хладагент протекает и подвергается воздействию внешнего источника возгорания, существует риск возгорания.

### Условные обозначения, используемые в данной инструкции



#### Предупреждение!

Неправильное использование может стать причиной серьезных повреждений, таких как смерть или травма.



#### Необходимо заземление



#### Не делайте этого



#### Будьте внимательны в данной ситуации



#### ВНИМАНИЕ

Этот символ указывает на то, что обслуживающий персонал должен обращаться с этим оборудованием со ссылкой на руководство по установке.



#### ВНИМАНИЕ

Этот символ означает, что следует внимательно прочитать руководство по эксплуатации.



#### ВНИМАНИЕ

Этот символ показывает, что доступна такая информация, как руководство по эксплуатации или инструкция по установке.

### Условные обозначения на упаковке

## Правила безопасности



### ПРЕДУПРЕЖДЕНИЕ

Данное устройство заполнено хладагентом R32

**ОСТОРОЖНО!**  
ОПАСНОСТЬ ПОЖАРА  
R32

- Перед началом эксплуатации необходимо внимательно изучить данное руководство по эксплуатации и строго следовать всем инструкциям, которые в нем приведены.
- Не используйте хладагент, отличный от указанного (R32) для дозаправки или перезаправки изделия. В противном случае в контуре охлаждения может образоваться недопустимо высокое давление, что может привести к неисправности или взрыву изделия.
- Техническое обслуживание и ремонт кондиционера, работающего на хладагенте R32 должны осуществляться после проверки устройства на безопасность, чтобы минимизировать риски возникновения опасных инцидентов.
- Не допускается наращивание кабеля питания, т.к. это может привести к перегреву и пожару.
- При длительном простое кондиционера — отключайте кабель питания.
- Необходимо обеспечить свободное пространство в зоне воздухозабора и воздухоотдачи внутреннего и наружного блока. Перекрытие зон воздухозабора или воздухоотдачи может привести к падению производительности кондиционера, к его перегреву и выходу из строя.
- Необходимо отключать питание кондиционера перед техническим обслуживанием.
- Ремонт кондиционера должен осуществляться только квалифицированным персоналом авторизованного сервисного центра.

Не используйте хладагент, отличный от указанного (R32) для дозаправки или перезаправки изделия. В противном случае в контуре охлаждения может образоваться недопустимо высокое давление, что может привести к неисправности или взрыву изделия. Техническое обслуживание и ремонт кондиционера, работающего на хладагенте R32 должны осуществляться после проверки устройства на безопасность, чтобы минимизировать риски возникновения опасных инцидентов.

- Не засовывайте посторонние предметы в воздухозаборные решетки кондиционера. Это опасно, т.к. вентилятор вращается с высокой скоростью.
- Кондиционер не предназначен для использования лицами (включая детей) с ограниченными физическими способностями, недостатком опыта и знаний, пока они не получили инструкцию по использованию данного кондиционера от человека, который отвечает за их безопасность.
- Дети не осознают опасности, которая может возникнуть при использовании электроприборов. Поэтому не разрешайте им использовать или играть прибором без вашего присмотра. Не оставляйте шнур питания в зоне досягаемости для детей, даже если электроприбор выключен.
- Храните упаковочные материалы (картон, пластик и т.д.) в недоступном для детей месте, поскольку они могут представлять опасность для детей.

### Важно!

Изготовитель и предприятие-изготовитель снимают с себя любую ответственность за возможный вред, прямо или косвенно нанесенный данным прибором людям, животным, имуществу в случае, если это произошло в результате несоблюдения правил и условий эксплуатации, установки прибора, умышленных или неосторожных действий потребителя и/или третьих лиц, а также в случае ситуаций, вызванных природными и/или антропогенными форс-мажорными явлениями.

## Правила безопасности



### Установка кондиционера должна осуществляться только квалифицированным специалистом

<p>Параметры электропитания должны строго соответствовать параметрам электропитания, указанным в данном руководстве в разделе «Технические характеристики»</p>	<p>Не допускайте попадания грязи в вилку или розетку. Надежно подсоедините шнур источника питания во избежание поражения электрическим током</p>	<p>Не допускается отключение питания блока при помощи автоматического выключателя или выдергивание шнура из розетки при включенном приборе. Это может привести к пожару</p>
<p>Не допускается пережимание шнура кабеля питания, т.к. это может привести к его повреждению и, как следствие, поражению электрическим током</p>	<p>Не допускается попадание инородных предметов в наружный блок</p>	<p>Долговременное нахождение под потоком холодного воздуха вредно для вашего здоровья. Отрегулируйте подачу воздуха таким образом, чтобы не находиться постоянно под его воздействием</p>
<p>При возникновении ошибки в процессе работы прибора отключите прибор при помощи пульта управления</p>	<p>Ремонт кондиционера должен осуществляться только квалифицированным персоналом авторизованного сервисного центра</p>	<p>Не допускается размещение рядом с блоком распылителей и горючих смесей</p>
<p>Не допускается нажатие кнопок управления влажными руками</p>	<p>Не допускается размещение посторонних предметов на наружном блоке</p>	<p>Кондиционер должен быть заземлен</p>

## Устройство прибора

### Внутренний блок

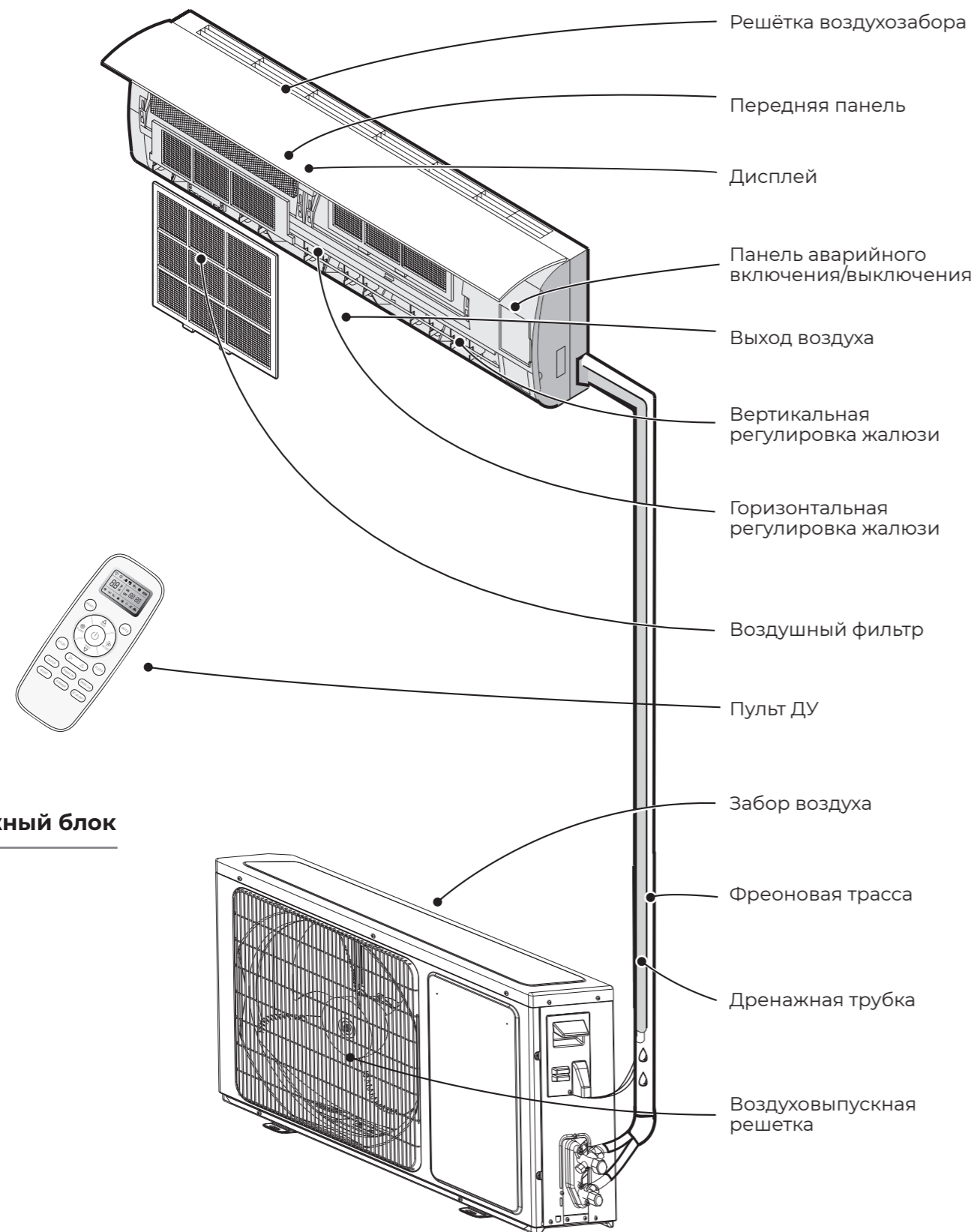

### Наружный блок

## Условия эксплуатации

### Диапазон эксплуатационных температур

Устройство защиты может автоматически отключить прибор при эксплуатации при температурах, указанных ниже:

#### РЕЖИМ НАГРЕВА

- Наружная температура воздуха выше +24 °С
- Наружная температура ниже -25 °С
- Температура воздуха в помещении выше +27 °С

При эксплуатации кондиционера в режиме охлаждения или осушения в течение длительного времени при влажности воздуха выше 80% возможно возникновение конденсата на выходе воздуха (в виде тумана).

#### РЕЖИМ ОХЛАЖДЕНИЯ

- Наружная температура воздуха выше +43 °С
- Наружная температура ниже -15 °С
- Температура воздуха в помещении ниже +21 °С

#### РЕЖИМ ОСУШЕНИЯ

- Температура воздуха в помещении от +21 °С до +32 °С

### Особенности работы защитного устройства

- Возобновить работу кондиционера после ее прекращения в результате срабатывания защитного устройства можно через 3 минуты.
- После подключения к питанию кондиционер начинает работу не раньше, чем через 20 сек.
- При отключении в результате срабатывания защитного устройства для включения нажмите кнопку ON/OFF.
- При отключении кондиционера от защитного устройства все настройки таймера сбрасываются.

### Особенности работы в режиме нагрева

После запуска режима нагрева кондиционер начинает подавать теплый воздух не ранее чем через 2–5 минут.

При работе в режиме нагрева периодически активируется режим размораживания наружного блока. Процесс занимает от 2 до 5 минут. Во время размораживания прекращается работа вентиляторов внутреннего блока.

Примечание: изображение прибора на схемах может отличаться от реального.

## Общие требования к установке

### Требования по установке внутренних блоков сплит-систем

**Установка и обслуживание кондиционеров должны осуществляться квалифицированным персоналом.**

- Устанавливайте внутренний блок вдали от нагревательных приборов, источников пара или горючих газов.
- Выберите место, где ничего не будет препятствовать входящему и исходящему потокам воздуха из внутреннего блока.
- Убедитесь, что конденсат от внутреннего блока будет отводиться полностью и беспрепятственно. Также убедитесь в надёжности и герметичности всех соединений отвода конденсата. Проверьте, что все трубы надёжно теплоизолированы.
- Трубопровод отвода конденсата должен быть проложен с наклоном, обеспечивающим удаление конденсата самотеком (при условии, если не используются специализированные дренажные помпы, иначе следуйте рекомендациям в инструкции к дренажной помпе).
- Не устанавливайте внутренний блок над входом в помещение.
- Определите и запомните место прохождения скрытой проводки, чтобы не повредить её при монтаже.
- Минимальная длина трубопровода хладагента составляет 3 или 4 метра (в зависимости от модели кондиционера). Это ограничение необходимо для снижения вибрации и шума.
- При изменении длины трубопровода свыше номинальной (стандартной) скорректируйте количество хладагента в холодильном контуре в соответствии с рекомендациями.
- При установке внутреннего блока убедитесь, что соблюдаются требования по минимальным расстояниям до препятствий (см. рисунок).

### Минимальное расстояние до препятствий

**Поверхность стены, на которой устанавливается внутренний блок, должна быть гладкой и ровной, конструкция стены должна выдерживать нагрузку не менее 60 кг.**

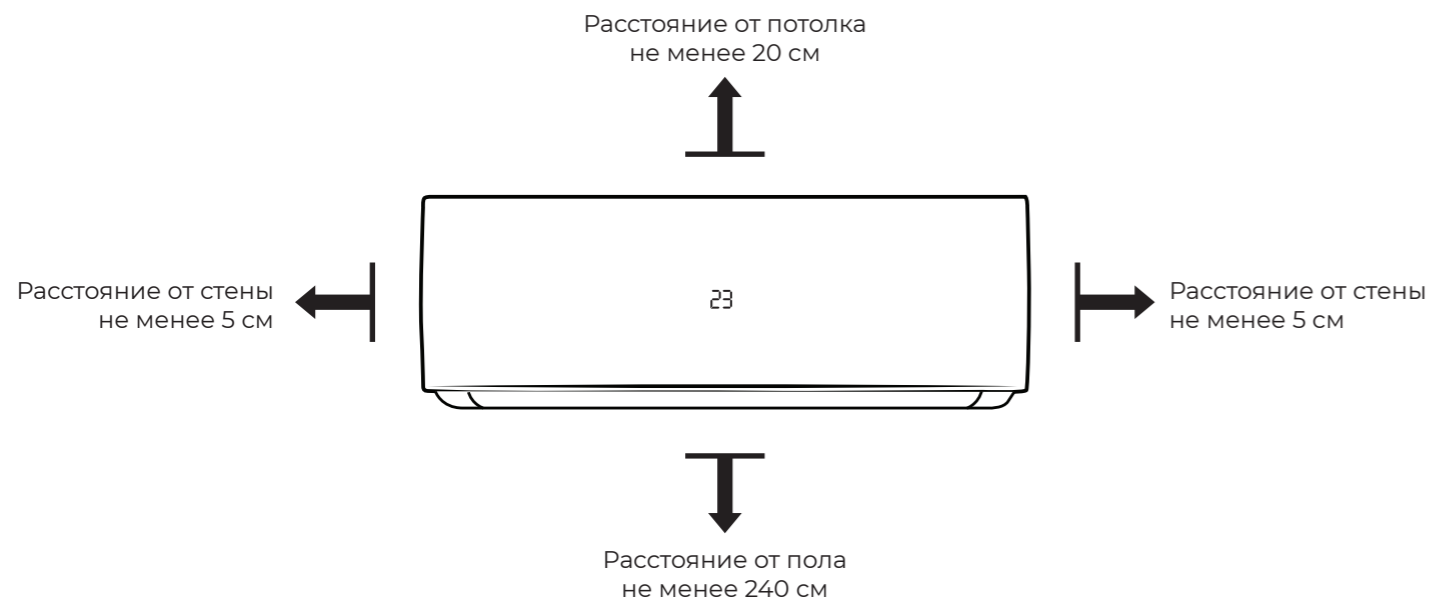

## Общие требования к установке

- При установке внутреннего блока убедитесь, что монтажная пластина (панель) будет находиться в правильном положении.

Правильное положение монтажной панели

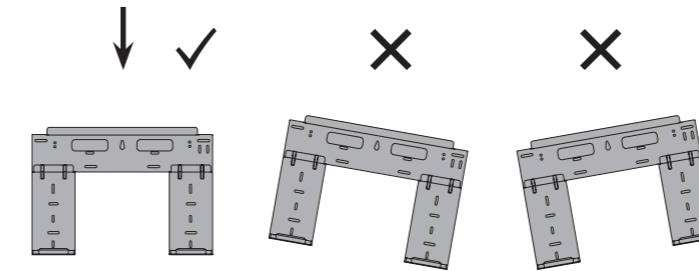

- Не прокладывайте дренажный трубопровод так, как изображено на рисунке.

Не делайте подъёмов и петель

Не опускайте конец трубопровода в воду

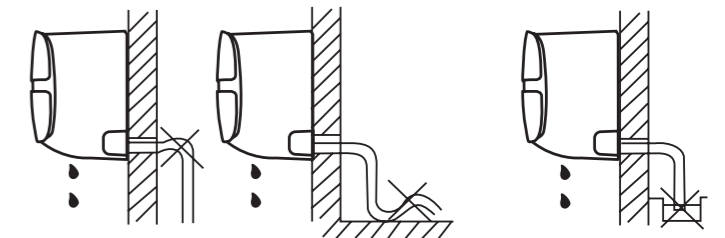

### Требования по установке наружных блоков сплит-систем

- Если над наружным блоком установлен навес, защищающий от солнца или дождя, убедитесь, что он не препятствует теплообмену конденсатора наружного блока.
- Не помещайте животных или растения под входящим или исходящим воздушным потоком от наружного блока.
- Выбирайте место установки наружного блока учитывая его вес, а также чтобы шум и вибрация были минимальными.
- Выбирайте место установки так, чтобы тёплый воздух от кондиционера и шум его работы не мешали окружающим.
- Устанавливайте наружный блок вдали от нагревательных приборов, источников тепла, пара или горючих газов.
- Убедитесь, что после установки наружный блок будет находиться строго в вертикальном положении. Не допускается перекося наружного блока при его работе.
- Если наружный блок устанавливается на крышу, убедитесь, что перепад высоты между внутренним и наружным блоком не превышает максимально допустимого значения (зависит от модели кондиционера).
- Убедитесь, что длина трассы между внутренним и наружным блоком не превышает максимально допустимого значения (зависит от модели кондиционера).
- Убедитесь, что структура перекрытий/ фасада и креплений выдержит вес оборудования.
- Если наружный блок устанавливается на крышу или стену/фасад здания в труднодоступном месте, это может затруднить последующее сервисное обслуживание.
- При установке наружного блока убедитесь, что соблюдаются требования по минимальным расстояниям до препятствий (см. рисунок).



## Общие требования к установке

### Минимальное расстояние до препятствий

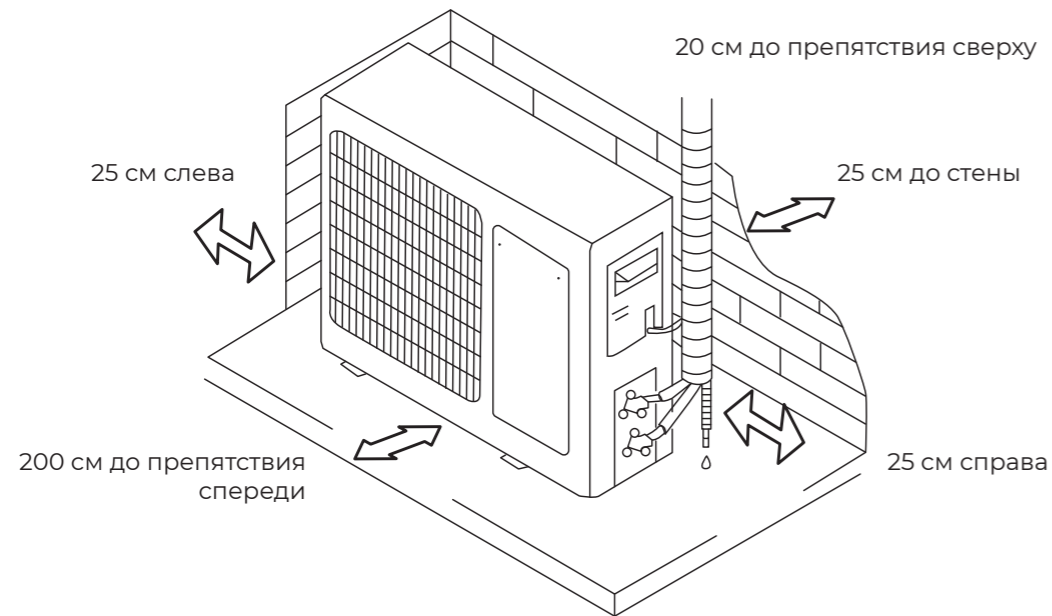

- В случае, если в месте установки возможны сильные порывы ветра (например, на побережье), убедитесь, что вентилятор вращается без затруднений, и блок расположен вдоль стены, или используйте ограждение от ветра (см. рисунок). По возможности устанавливайте наружный блок с подветренной стороны.

- Если наружный блок оснащён функцией теплового насоса, установите патрубок отвода конденсата наружного блока. По этому патрубку будет отводиться конденсат, образующийся при работе наружного блока в режиме нагрева.

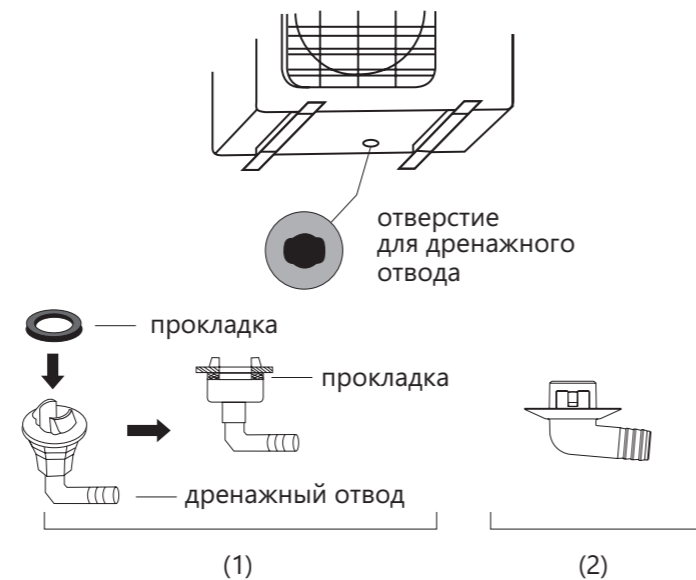
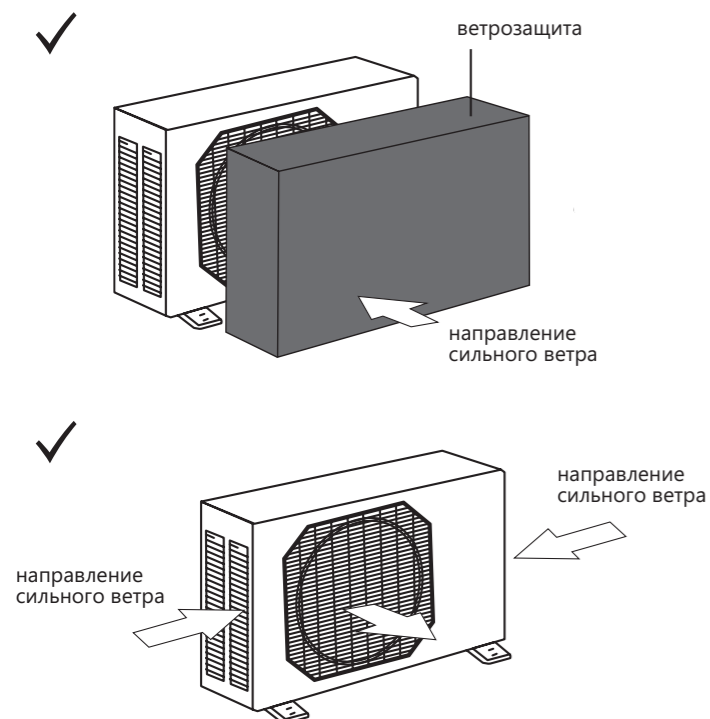

**Примечание:** изображение конструкции дренажного патрубка приведено для справки. Конструкция дренажного патрубка вашего кондиционера может отличаться (например, может отсутствовать резиновая прокладка)

## Общие требования к установке

### Запрещается устанавливать наружные блоки сплит-систем в следующих местах

- В местах, в которых присутствуют минеральные масла (или их пары), например, смазочные.
- В условиях морского климата с большим содержанием солей в воздухе (в зависимости от модели и вида антикоррозийной обработки наружного блока).
- В условиях присутствия вызывающих коррозию газов, например, сернистых.
- В условиях сильных колебаний напряжения в сети (на промышленных предприятиях).
- В автомобильном транспорте или на водном транспорте.
- В местах, где присутствуют сильные электромагнитные поля.
- В местах, где имеются горючие газы или материалы.
- В местах, где имеются пары кислот и щелочей, а также в других особых условиях.
- В местах, где в окружающем воздухе присутствует большое количество взвешенных механических частиц.
- В помещениях.

### Установочные данные для наружных блоков:

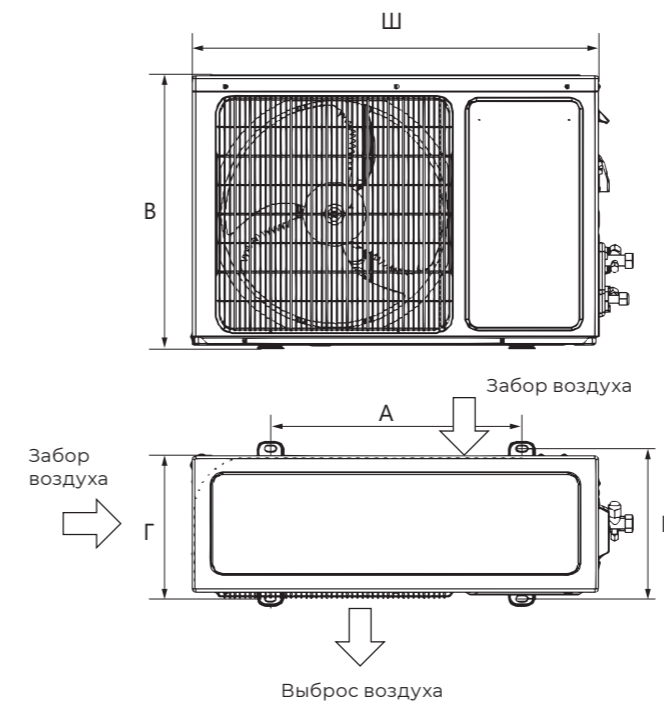

Наружные блоки		
Размеры наружного блока Ш×В×Г, мм	Размер А, мм	Размер Б, мм
715×482×240	443	264

**Примечание:** приведенные установочные размеры являются справочными и могут быть изменены без предварительного уведомления.

## Общие требования к установке

### Подключение электропитания и осуществление межблочных соединений

При подключении электропитания и межблочных соединений соблюдайте следующие требования:

- Оборудование должно иметь выделенную линию электропитания и отдельный автомат токовой защиты.
- Все контакты должны быть закреплены надёжно, резьбовые соединения должны быть затянуты. Протяните все резьбовые соединения, так как они могли ослабнуть от вибрации при транспортировке. Удалите все посторонние предметы и крепления, использовавшиеся при транспортировке.
- Электропитание соответствует спецификации данного оборудования.
- Мощность линии электропитания соответствует максимальной потребляемой мощности кондиционера.
- Убедитесь, что при пуске оборудования не происходит изменения параметров электросети более чем на 10 % от номинального рабочего напряжения, указанного в спецификации оборудования.
- Убедитесь, что сечение кабеля соответствует спецификации оборудования.
- В сырых и влажных помещениях всегда используйте УЗО.
- Убедитесь, что исключена возможность возникновения проблем с электропитанием, т.к. они могут повлечь частые срабатывания реле, что приведёт к выходу из строя контактов, а также к неправильному функционированию защиты от перегрузки.
- Предусмотрите возможность одновременного отключения от источника питания всех питающих проводов.
- Подключение электропитания и осуществление межблочных соединений должны выполняться квалифицированным персоналом.

### Схемы межблочных соединений

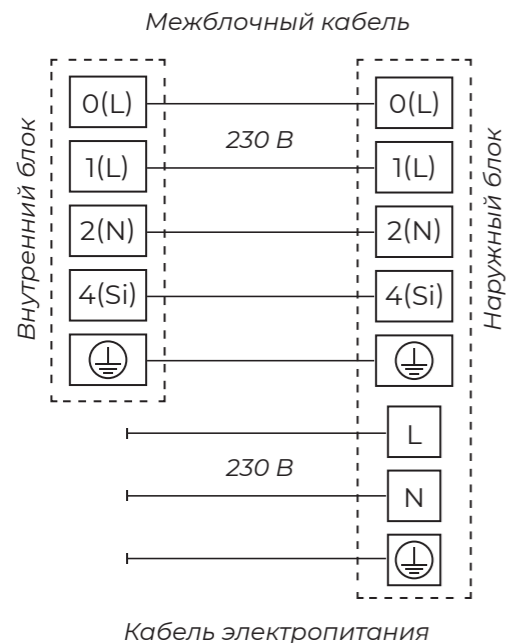

**Параметры рекомендуемых к применению межблочных и силовых кабелей вы можете посмотреть в разделе «Технические характеристики».**

**Примечание:** данные схемы приведены только для справки. Если схема подключений на вашем блоке отличается, для осуществления подключения воспользуйтесь схемой электроподключений, приведенной на вашем кондиционере.

**Примечание:** если на внутреннем и наружном блоке присутствуют отдельные кабели с собственными разъёмами, соедините их.

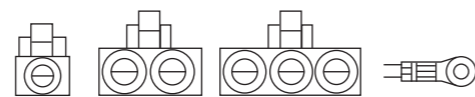

## Управление прибором

### Дисплей внутреннего блока

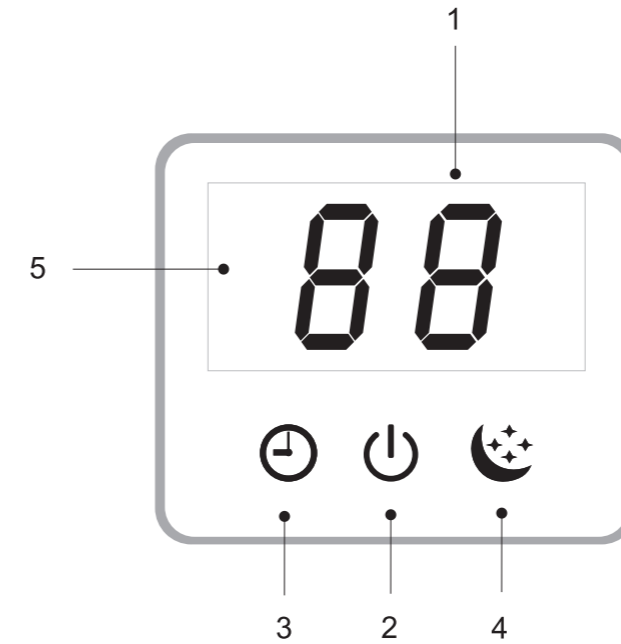

- 1 Индикатор температуры
- 2 Индикатор включения/выключения
- 3 Индикатор работы таймера
- 4 Индикатор ночного режима работы
- 5 ИК-приемник сигнала с пульта ДУ
- 6 Панель аварийного включения/выключения без пульта ДУ (включения/выключение кондиционера, сброс индикации загрязненного фильтра после замены фильтра)

## Управление прибором

### Пульт ДУ

#### • Как вставить батарейки

1. Снимите крышку отсека по направлению стрелки.
2. Вставьте новые батарейки, соблюдая полярность.
3. Закройте крышку отсека батареек.

- Используйте 2 LR03 AAA (1.5В) батарейки (не входят в комплект поставки). Не используйте аккумуляторы. Замените батарейки, когда дисплей начнет мигать.

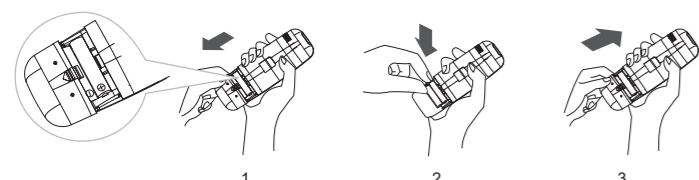

#### • Хранение пульта ДУ и советы по использованию

Пульт может быть закреплен на стене с помощью держателя.

- Держатель для пульта ДУ является опциональной частью.

#### • Как использовать

Для управления кондиционером с помощью пульта ДУ направьте пульт на кондиционер. Пульт ДУ будет управлять кондиционером с расстояния до 7 м при отсутствии преград.



## Управление прибором

### Описание пульта ДУ

Пульт дистанционного управления

<b>Модель</b>	RTY04
<b>Номинальное напряжение</b>	3,0 В
<b>Диапазон рабочих температур(пульта ДУ)</b>	-5 ~ +60 °С
<b>Максимальное расстояние до приемника сигнала</b>	8 м

#### 1. MODE

Нажмите эту кнопку для выбора режима.

#### 2. TEMP + -

Используется для настройки температуры в комнате, настройки таймера, а также для установки реального времени.

#### 3. SUPER

Используется, чтобы включить/выключить режим быстрого охлаждения/нагрева. (Быстрое охлаждение: высокая скорость вентилятора, 16°. Быстрый нагрев: Скорость вентилятора «авто», 30°).

#### 4. POWER

При нажатии кнопки прибор будет запущен, если подано питание или остановлен, если работал.

#### 5. FAN/LOCK

Используется для выбора скорости вентилятора в следующей последовательности: Авто. скорость / Макс. скорость / Высокая скорость / Средняя скорость / Низкая скорость / Минимальная скорость. Для блокировки/разблокировки кнопок пульта ДУ нажмите эту кнопку и удерживайте примерно 5 секунд.

#### 6. AI SMART

Используется для включения режима «AI SMART». В этом режиме также запускается функция притока свежего воздуха FRESH.

#### 7 ON TIMER

Используется для установки или отмены работы таймера.

#### 8. SLEEP / DIMMER

«SLEEP» — используется для включения/выключения режима «SLEEP» (сон)  
«DIMMER» — Для включения/отключения подсветки дисплея кондиционера, нажмите кнопку «DIMMER» и удерживайте примерно 5 секунд.

#### 9. Регулировка положения горизонтальных жалюзи

для установки необходимого направления воздушного потока (вверх/вниз)

#### 10. OFF TIMER

Используется для установки или отмены работы таймера.

#### 11. FRESH / QUIET

«FRESH» — используется для включения/выключения функции притока воздуха  
«QUIET» — используется для включения/выключения бесшумного режима. Для включения/отключения режима нажмите кнопку «QUIET» и удерживайте примерно 5 секунд.

#### 12. Регулировка положения вертикальных жалюзи

для установки необходимого направления воздушного потока (влево-вправо)

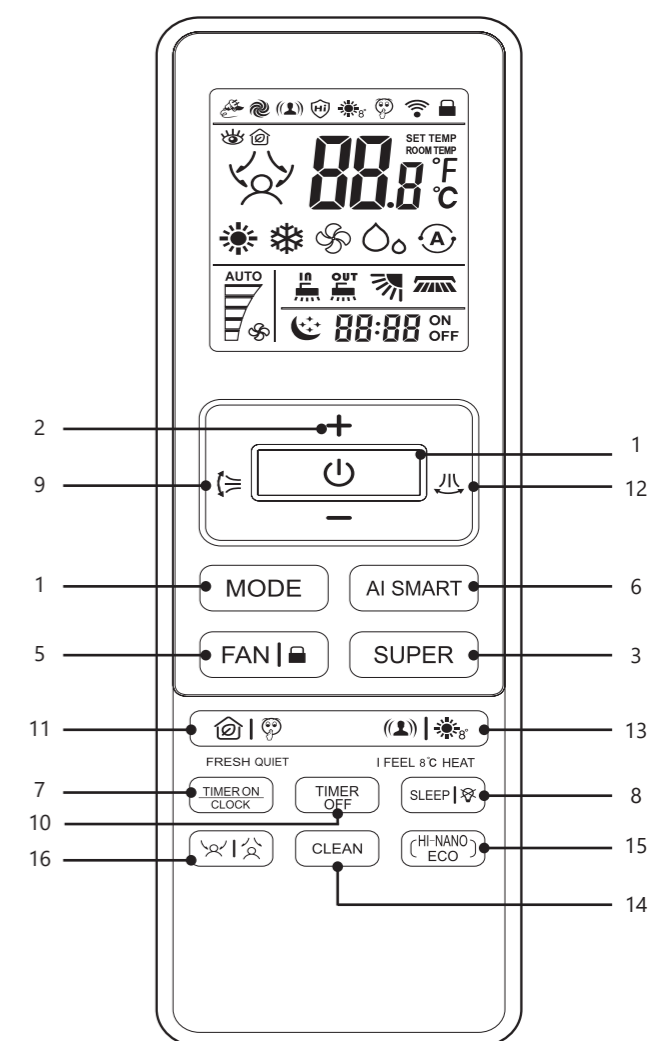

#### 13. iFEEL / 8 °C HEAT

«iFEEL» — используется для включения/выключения режима iFEEL. В режиме iFEEL кондиционер работает в соответствии с данными температурного датчика в пульте управления, вместо датчика в самом кондиционере.  
«8 °C HEAT» -используется для включения/отключения режима поддержания температуры 8°C (дежурный нагрев).

#### 14. CLEAN

Коротко нажмите для включения/выключения режима самоочистки заморозкой внутреннего блока. Нажмите и удерживайте в течение 5 секунд для включения/выключения режима самоочистки заморозкой наружного блока.

#### 15. HI-NANO / ECO

«HI-NANO» — используется для включения функции HI-NANO.  
«ECO» — используется для включения режима экономии ECO.

#### 16. Wind Follow/Avoid me\*

Включение/выключение или выбор режима функции умного глаза «SMART EYE» и выбор режима направления воздушного потока на человека или мимо человека\*

\* Не используется в данной серии.



## Управление прибором

### Индикация дисплея

Режим "Охлаждение"	Режим "Осушение"	Режим "Вентиляция"	Режим "Нагрев"	Режим поддержания температуры 8 °C (дежурный нагрев)
Автоматическая скорость вентилятора	Максимальная скорость вентилятора	Высокая скорость вентилятора	Средняя скорость вентилятора	Низкая скорость вентилятора
Минимальная скорость вентилятора	Режим Сон 1	Режим Сон 2	Режим Сон 3	Режим Сон 4
Режим "AI SMART"	Режим "Quiet"	Режим экономии электроэнергии	Режим Super	Индикатор функции «SMART eye»*
Индикатор передачи сигнала	Индикатор функции "HI-NANO"	Режим "IFeel"	Температура воздуха	Режим "Блокировка"
Индикатор таймера включения/выключения/Текущее время	Направление воздушного потока на человека*	Направление воздушного потока от человека*	Индикатор функции Fresh	
Режим "Clean" – самоочистка замораживанием внутреннего блока	Режим "Clean" – самоочистка замораживанием наружного блока	Индикатор качания/положения горизонтальной воздушной заслонки	Индикатор качания/положения вертикальной воздушной заслонки	

### Режимы работы

#### Выбор режима работы

Каждое нажатие кнопки MODE сменяет режим в следующем порядке:



#### Выбор скорости вентилятора

Последовательно нажимайте на кнопку **FAN**. Скорость вентилятора изменяется в следующей последовательности:

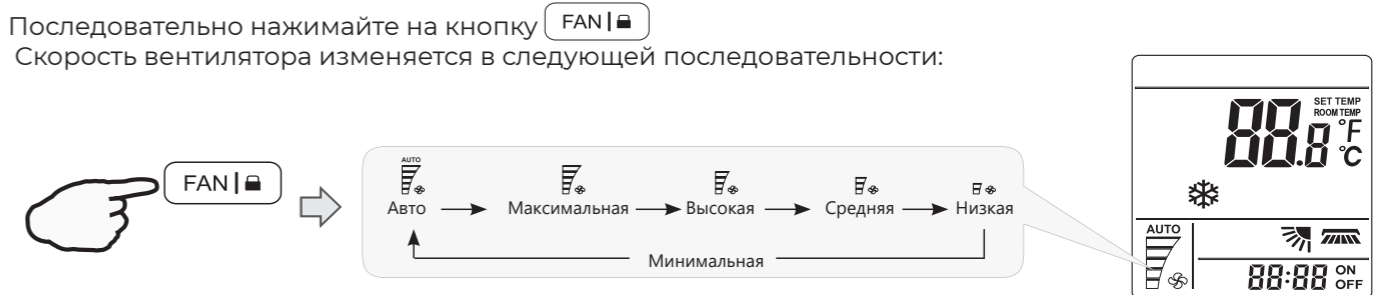

- В режиме "Вентиляция" скорость "Авто" не доступна.
- В режиме "ОСУШЕНИЕ" скорость вентилятора автоматически устанавливается на "Авто", а кнопка "FAN" не активна.

### Установка температуры

Нажмите кнопку **+** 1 раз, чтобы увеличить значение температуры на 1 °C.

Нажмите кнопку **-** 1 раз, чтобы уменьшить значение температуры на 1 °C.

Диапазон устанавливаемых температур	
Нагрев / Охлаждение	16 °C ~ 30 °C
Осушение воздуха	-3 ~ 3 °C
Только вентилятор	Невозможно установить

- В режиме "Осушение" можно увеличить или уменьшить температуру до 3 °C если вам некомфортно.

## Управление прибором

### Начало работы



Нажмите кнопку  для включения или выключения прибора.  
На экране внутреннего блока загорается индикатор работы кондиционера.

- При изменении режимов работы, иногда блок реагирует не сразу. Подождите 3 минуты.  
При активации режима "Нагрев" вентилятор включается не сразу. Подождите 2-5 минут пока не включится вентилятор. Подождите 3 минуты перед следующим выключением/включением устройства.

### Управление воздушным потоком

Вертикальное и горизонтальное направление воздушного потока устанавливается под определенным углом в соответствии с режимом, который установлен на приборе. В зависимости от выбранного режима, вертикальные и горизонтальных жалюзи могут менять свое положение для обеспечения оптимальной работы кондиционера:

Режим	Направление воздушного потока
COOLING (Охлаждение); DRY (Осушение)	Горизонтальное
HEATING (Нагрев); FAN ONLY (Вентилятор)	Направлен вниз

Направление воздушного потока также можно регулировать в соответствии с вашими требованиями, нажимая кнопки   на пульте дистанционного управления.

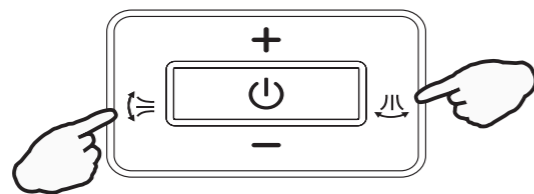

### Контроль горизонтальных воздушных жалюзи (с помощью пульта ДУ)

Пульт ДУ позволяет установить различные углы подачи воздушного потока (вверх-вниз) или установить конкретное положение воздушной заслонки.

Нажмите  1 раз.

Горизонтальные воздушные жалюзи будут менять угол наклона по следующему алгоритму:



- Не поворачивайте горизонтальные жалюзи вручную, в противном случае может возникнуть неисправность. Если это произойдет, сначала выключите устройство и отключите питание, а затем снова включите питание. Кондиционер сохраняет настройку положения жалюзи для каждого режима работы. При переключении режима работы кондиционера, горизонтальные жалюзи будут автоматически переведены в положение, выбранное вами ранее.

## Управление прибором

### Контроль вертикальных воздушных жалюзи (с помощью пульта ДУ)

Пульт ДУ позволяет установить различные углы подачи воздушного потока (влево-вправо) или установить конкретное положение воздушной заслонки.

Нажмите . Вертикальные воздушные жалюзи будут менять угол в соответствии со следующей последовательностью:



### РЕЖИМ AI SMART

Для активации режима нажмите кнопку .

Кондиционер переходит в режим AI SMART.

Режим AI SMART предназначен для поддержания оптимальных условий в помещении с учетом текущей температуры и влажности. В этом режиме кондиционер самостоятельно выбирает оптимальный режим работы (нагрев/охлаждение/осушение/вентиляция).

В режиме AI SMART вы можете менять температуру в диапазоне -3 до 3 °C, если вам некомфортно.

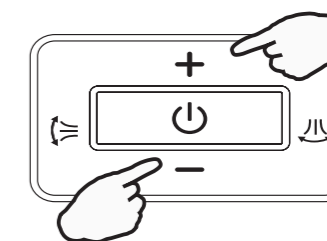

- Режим «AI SMART» недоступен в режиме "Super" и "ECO".

Для выхода из режима AI SMART нажмите кнопку MODE.

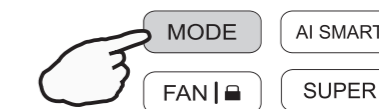

### Режим Airflow Follow / Avoid You\*

Направление воздушного потока на человека/от человека.

Нажмите на кнопку .

Режим работы будет меняться в следующей последовательности:

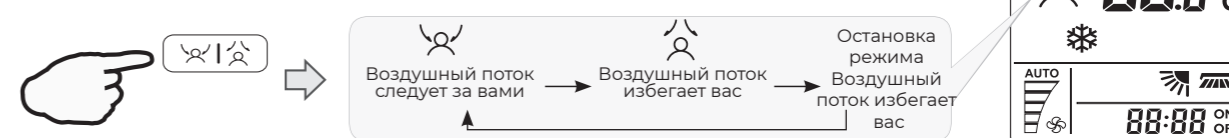

Для выхода из режима нажмите кнопку .

\*Не используется в данной серии

## Управление прибором

### Режим CLEAN (самоочистка замораживанием)

Кнопка CLEAN позволяет запустить процесс самоочистки замораживанием для внутреннего или наружного блока.

Нажмите кнопку CLEAN. Внутренний блок запустит программу самоочистки замораживанием.

На дисплее отобразится значок .

Повторное нажатие на кнопку CLEAN отключит режим самоочистки внутреннего блока.

Нажмите и удерживайте кнопку CLEAN в течение не менее 5 секунд.

Наружный блок запустит программу самоочистки замораживанием.

На дисплее отобразится значок .

Повторное нажатие на кнопку CLEAN отключит режим самоочистки наружного блока.

**Примечание:** одновременный запуск режима Clean для наружного и внутреннего блока невозможен. Продолжительность работы режима Clean составляет 14-20 минут (в зависимости от продолжительности и режима работы кондиционера до запуска режима Clean). По прошествии необходимого времени, кондиционер автоматически завершит работу в режиме самоочистки и продолжит работу в заданном ранее режиме, иконка режима Clean автоматически исчезнет с дисплея пульта ДУ.

### Кнопка CLOCK (время)

Настройка текущего времени

1. Удерживайте кнопку CLOCK в течении 5 секунд.



2. Кнопками + и - установите время. Одно нажатие добавляет или уменьшает время на 1 минуту. Зажимая кнопку на полторы секунды можно добавить или уменьшить время на 10 минут. Зажимая кнопку дольше, чем на полторы секунды можно прибавлять или убавлять время по 1 часу

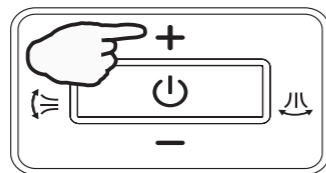

3. Нажмите кнопку CLOCK еще раз. Текущее время будет установлено.

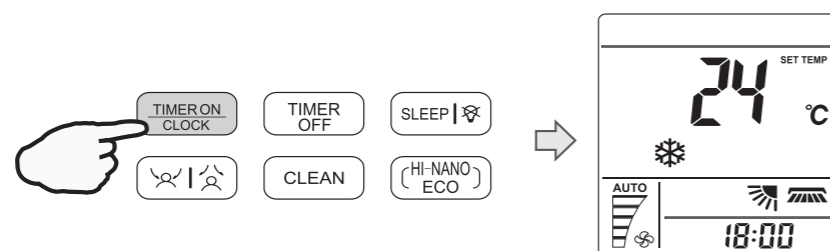



## Управление прибором

### Режим SUPER (режим высокой производительности)

Режим SUPER предназначен для быстрого охлаждения или быстрого нагрева помещения (только тогда, когда прибор включен).

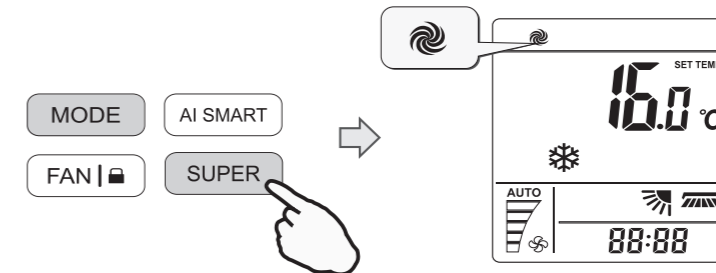
В этом режиме вы можете установить направление воздушного потока или таймер.



Нажмите кнопку  в режиме "Охлаждение", "Осушение", "Вентиляция". Установленная температура автоматически снижается до 16 °С. Скорость вентилятора максимальная.

Нажмите кнопку  в режиме "Нагрев"

Установленная температура автоматически повышается до 30 °С. Скорость вентилятора изменяется на «Авто».

Для отмены нажмите кнопку SUPER, MODE, FAN, ON/OFF или SLEEP, экран вернется в обычный режим. Режим SUPER будет отменен. Прибор будет работать в режиме SUPER в течение максимум 15 минут, после чего автоматически перейдет к работе в предыдущем режиме.

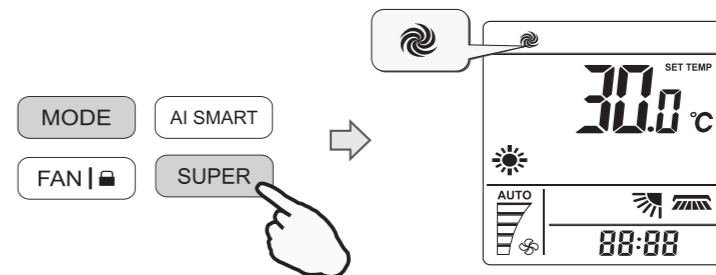

### Режим QUIET

В этом режиме кондиционер работает с низким уровнем шума.

Вентилятор внутреннего блока работает на минимальной скорости, также снижается частота вращения компрессора.

Нажмите и удерживайте кнопку  в течение 5 секунд для включения/отключения режима низкого уровня шума.

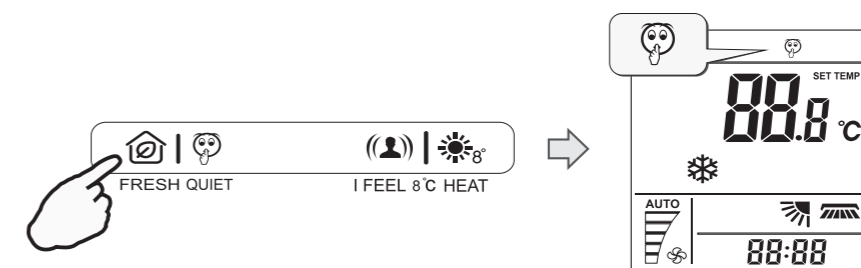

**Примечание:** нажатие кнопок MODE, FAN, AI SMART, SUPER или ON/OFF отменяет бесшумный режим.

## Управление прибором

### Режим Блокировки

Нажмите и удерживайте в течение 5 секунд кнопку **FAN | 🔒** для блокировки / разблокировки клавиш пульта ДУ.

На дисплее пульта ДУ появится соответствующая иконка.

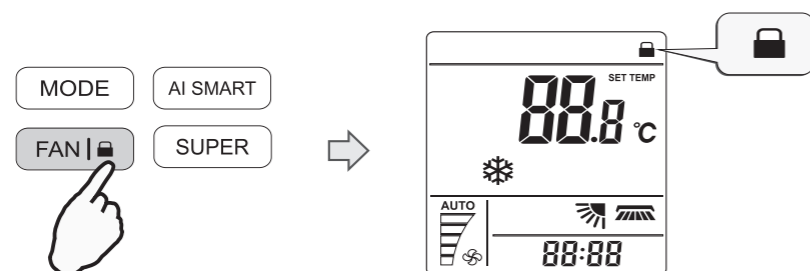

### Режим ECO (экономичный режим)

Нажмите и удерживайте в течение 5 секунд кнопку **(HI-NANO ECO)** для блокировки/разблокировки клавиш пульта ДУ.

На дисплее пульта ДУ появится соответствующая иконка.

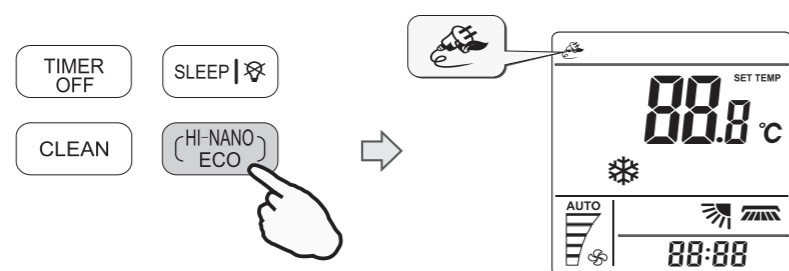

**Примечание:** кнопка ECO неактивна в режимах Super и AI SMART. Нажатие кнопок MODE, TEMP+, TEMP-, FAN, SLEEP, QUIET, ECO (удержание) или ON/OFF отменяет экономичный режим.

### Функция HI-NANO

Нажмите кнопку **(HI-NANO ECO)** для активации функции HI-NANO. В этом режиме кондиционер вырабатывает отрицательно и положительно заряженные частицы для обеззараживания окружающего воздуха. На дисплее пульта ДУ появится соответствующая иконка.

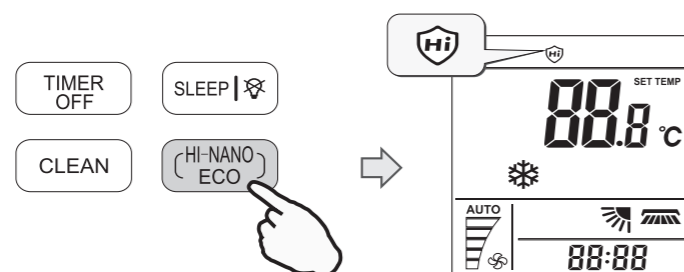

**Примечание:** будучи запущенным, устройство HI-NANO вырабатывает большое количество ионов. Для поддержания оптимального количества ионов в воздухе помещения, функция будет работать циклами по 140 минут (140 минут работы / 140 минут отдыха). Устройство HI-NANO останавливает свою работу в случае остановки вращения вентилятора внутреннего блока (например, в режиме теплого пуска – когда кондиционер был переключен в режим нагрева, и вентилятор внутреннего блока еще не запустился). Устройство HI-NANO останавливает свою работу в случае остановки вращения вентилятора внутреннего блока (например, в режиме теплого пуска – когда кондиционер был переключен в режим нагрева, и вентилятор внутреннего блока еще не запустился).

❗ Не прикасайтесь руками к внутренним частям кондиционера во время работы функции HI-NANO. На них подается высокое напряжение, касание может привести к получению травм или увечий.

## Управление прибором

### Функция iFEEL

В этом режиме работает датчик температуры, встроенный в пульт ДУ.

Он определяет температуру окружающей среды, передает сигнал на внутренний блок кондиционера, а тот, в свою очередь, регулирует рабочую температуру, чтобы обеспечить вам максимальный комфорт.

Нажмите кнопку **(👤) | 🌞 8°** для включения/отключения функции iFEEL.

На дисплее пульта ДУ появится соответствующая иконка.

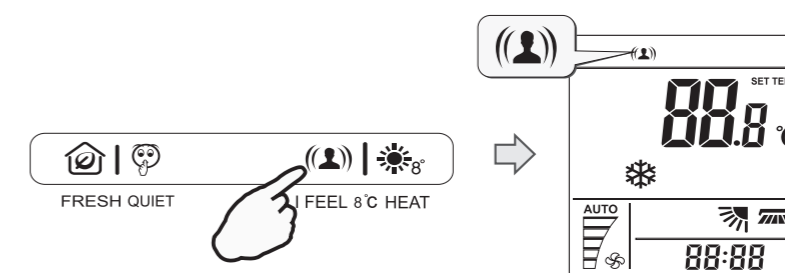

**Примечание:** При использовании режима iFEEL держите пульт там, откуда он сможет беспрепятственно передавать ИК сигнал на внутренний блок кондиционера.

❗ При использовании функции iFEEL, на дисплее пульта ДУ отображается комнатная, а не установленная температура (сопровождается надписью «ROOM TEMP» рядом с отображением температуры). Для просмотра текущей уставки или ее изменения, нажмите клавишу TEMP+ или TEMP-. Отображение установленной температуры сопровождается надписью «SET TEMP» рядом со значением температуры.

### Функция Dimmer

Нажмите и удерживайте кнопку **SLEEP | 🌙** в течение 5 секунд, чтобы отключить или включить подсветку дисплея внутреннего блока.



**Примечание:** если подсветка дисплея внутреннего блока выключена, кондиционер включит ее на 5 секунд при получении любого сигнала.

❗ Кондиционер оснащен функцией отслеживания уровня окружающей освещенности. При значительном снижении освещенности, кондиционер отключит дисплей внутреннего блока, а также уменьшит скорость вращения вентилятора внутреннего блока на 1 шаг (только для режимов «Охлаждение», «Вентиляция» и «Осушение»).

### Режим поддержания температуры 8 °C (дежурный нагрев)

В режиме нагрева, нажмите и удерживайте кнопку **(🌞) | 8°** в течение 5 секунд для включения/отключения режима поддержания температуры 8 °C. На дисплее пульта ДУ появится соответствующая иконка.



**Примечание:** Режим поддержания температуры 8 °C может быть выбран только если кондиционер работает в режиме нагрева. Нажатие любой кнопки, кроме iFEEL, TIMER ON, TIMER OFF, CLOCK, SWING, AIR FOLLOW/AVOID YOU приведет к отключению режима поддержания температуры 8 °C. В режиме поддержания температуры 8 °C установленная температура меняется на 8 °C.



## Управление прибором

### Функция SLEEP — ночной режим

Режим SLEEP предназначен для поддержания комфортных условий по время сна. Прибор автоматически выключится через 8 часов после включения режима SLEEP.

Нажимайте кнопку  для включения/отключения режима SLEEP. Режимы меняются в следующей последовательности:



На дисплее пульта ДУ появится соответствующая иконка.

#### SLEEP 1 (НОЧНОЙ РЕЖИМ 1)

- Режим охлаждения — установленная температура повышается на 2 °C через 2 часа после запуска режима SLEEP 1, и далее остается постоянной.
- Режим нагрева — установленная температура снижается на 2 °C через 2 часа после запуска режима SLEEP 1, и далее остается постоянной.

#### SLEEP 2 (НОЧНОЙ РЕЖИМ 2)

- Режим охлаждения — установленная температура повышается на 2 °C через 2 часа после запуска режима SLEEP 2, далее снижается на 1 °C через 6 часов после запуска режима SLEEP 2, затем повторно снижается на 1 °C через 7 часов после запуска режима SLEEP 2, и далее остается постоянной.
- Режим нагрева — установленная температура снижается на 2 °C через 2 часа после запуска режима SLEEP 2, далее повышается на 1 °C через 6 часов после запуска режима SLEEP 2, затем повторно повышается на 1 °C через 7 часов после запуска режима SLEEP 2, и далее остается постоянной.

#### SLEEP 3 (НОЧНОЙ РЕЖИМ 3)

- Режим охлаждения — установленная температура повышается на 1 °C через 1 час после запуска режима SLEEP 3, далее повышается на 1 °C через 2 часа после запуска режима SLEEP 3, далее снижается на 1 °C через 6 часов после запуска режима SLEEP 3, затем повторно снижается на 1 °C через 7 часов после запуска режима SLEEP 3, и далее остается постоянной.
- Режим нагрева — установленная температура снижается на 1 °C через 1 час после запуска режима SLEEP 3, далее снижается на 1 °C через 2 часа после запуска режима SLEEP 3, далее повышается на 1 °C через 6 часов после запуска режима SLEEP 3, затем повторно повышается на 1 °C через 7 часов после запуска режима SLEEP 3, и далее остается постоянной.

#### SLEEP 4 (НОЧНОЙ РЕЖИМ 4)

- Установленная температура остается постоянной.

**Примечание:** Режим SLEEP доступен только в режимах «Охлаждение», «Осушение» или «Нагрев». При включении режима SLEEP скорость вентилятора автоматически изменяется на низкую. Нажатие кнопок SUPER, AI SMART, MODE, ON/OFF, FAN отключает режим SLEEP.

## Управление прибором

### Функция FRESH

Функция FRESH – это функция притока свежего воздуха.

При запуске функции FRESH активируется вентилятор приточного воздуха, открывается автоматический клапан в верхней части внутреннего блока, из которого начинает поступать свежий уличный воздух. Уличный воздух предварительно очищается с помощью HEPA-фильтра, установленного в кондиционере.

Нажмите кнопку  для включения/отключения функции притока свежего воздуха. На дисплее пульта ДУ появится соответствующая иконка.

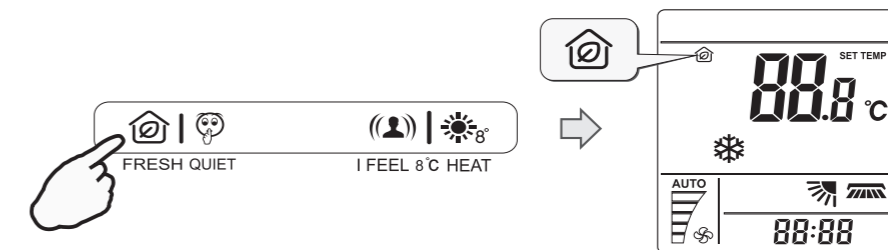

**Примечание:** объем приточного воздуха на максимальной скорости составляет 50 м³/час. Объем приточного воздуха может меняться в зависимости от качества воздуха в помещении, от выбранной скорости вращения вентилятора внутреннего блока, а также в зависимости от протяженности воздуховода приточного воздуха.



Внутренний блок кондиционера оснащен датчиком CO<sub>2</sub>, и в автоматическом режиме определяет качество воздуха и количество CO<sub>2</sub> в воздухе. В зависимости от качества воздуха в помещении (содержания CO<sub>2</sub>) индикатор на дисплее внутреннего блока кондиционера будет менять свой цвет:



- Красный цвет – плохое качество воздуха в помещении (количество CO<sub>2</sub> ≥ 3000 ppm);
  - Желтый цвет – качество воздуха в помещении среднее (количество 3000 ppm ≤ CO<sub>2</sub> ≤ 2000 ppm);
  - Зеленый цвет – качество воздуха в помещении хорошее (количество CO<sub>2</sub> < 2000 ppm).
- PPM – parts per million (миллионная доля) = 1 мг/кг.

Объем приточного воздуха зависит от следующих параметров:

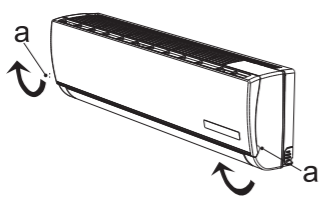

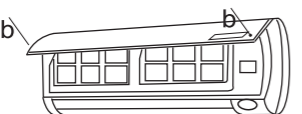
- Скорость вращения вентилятора внутреннего блока. Чем более высокая скорость вращения вентилятора внутреннего блока выбрана, тем быстрее вращается вентилятор приточного воздуха, и тем больше приточного воздуха поступает в помещение.
- Количество CO<sub>2</sub> в помещении. Чем хуже качество воздуха в помещении, тем больше приточного воздуха поступает в помещение (только для скорости вращения вентилятора внутреннего блока «Авто» или режима AI SMART).

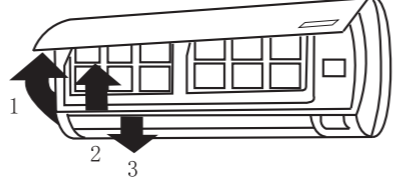
-  HEPA-фильтр, установленный в кондиционере, является расходным материалом, и должен меняться не реже, чем 1 раз в год. Срок службы фильтра может быть сокращен или увеличен в зависимости от ваших условий (загрязненности приточного воздуха).

Очистка передней панели	
1	<p><b>Отключите питание прибора</b></p> <p>Перед отключением питания отключите прибор с пульта ДУ</p> 
2	<p><b>Для снятия панели зафиксируйте ее в верхнем положении и тяните на себя</b></p> 
3	<p><b>Протрите панель мягкой и сухой тряпкой</b></p> <p>При сильных загрязнениях промойте теплой водой (до 40 °C)</p> 
4	<p><b>Запрещается использовать растворители, бензин и абразивные чистящие средства для чистки поверхностей прибора</b></p> 
5	<p><b>Никогда не брызгайте и не лейте воду непосредственно на блок</b></p>
6	<p><b>Установите и закройте панель</b></p> 

Чистка и замена воздушного фильтра	
1	<p>Необходимо производить очистку воздушного фильтра каждые 100 часов работы</p> 
1	<p><b>Отключите прибор и снимите фильтр</b></p> <ol style="list-style-type: none"> <li>1. Откройте переднюю панель</li> <li>2. Аккуратно потяните за рычаг фильтра</li> <li>3. Извлеките фильтр</li> </ol>
2	<p><b>Произведите очистку фильтра и установите его обратно во внутренний блок</b></p> 
3	<p>Промойте фильтр в теплой воде при необходимости. Просушите фильтр в тени. Установите фильтр обратно</p>
3	<p><b>Закройте переднюю панель</b></p> <ul style="list-style-type: none"> <li>✓ Производите очистку фильтра каждые две недели при эксплуатации прибора в загрязненном помещении</li> <li>✓ При установке внутреннего блока на расстоянии менее 20 см от потолка необходимо проводить чистку внутреннего блока и его фильтров не реже 2-х раз в неделю при активном использовании кондиционера</li> </ul>

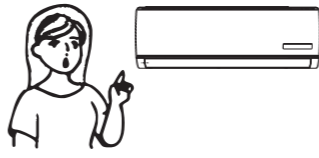
Следующие случаи не всегда являются признаками поломок. Пожалуйста, попробуйте использовать для устранения ошибок следующие рекомендации, прежде чем обратитесь в сервисный центр

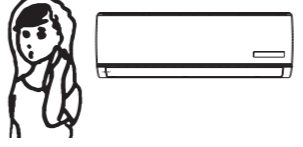
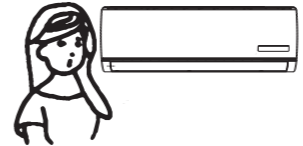
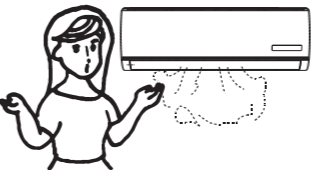
Ошибка	Возможные причины и пути устранения ошибок
<p><b>Прибор не работает</b></p> 	<ul style="list-style-type: none"> <li>• Подождите 3 минуты и включите прибор. Возможно прибор был отключен защитным устройством.</li> <li>• Возможно разряжены аккумуляторы пульта ДУ</li> <li>• Проверьте подключение к сети питания</li> </ul>
<p><b>Отсутствует подача теплого/холодного воздуха (в зависимости от выбранного режима)</b></p> 	<ul style="list-style-type: none"> <li>• Проверьте степень загрязнения фильтра</li> <li>• Проверьте, не перекрыты ли отверстия воздухозабора и воздухоотдачи внутреннего воздуха</li> <li>• Проверьте, корректно ли установлена температура воздуха на пульте ДУ</li> <li>• Проверьте, закрыты ли окна, двери</li> </ul>
<p><b>Задержка при переключении режима работы</b></p> 	<ul style="list-style-type: none"> <li>• Смена режимов работы в ходе эксплуатации может занимать до 3-х минут</li> </ul>
<p><b>При работе слышен звук журчащей воды</b></p> 	<ul style="list-style-type: none"> <li>• Данный звук может быть вызван движением хладагента. Это нормальный режим работы.</li> <li>• Данный звук также характерен для прибора в режиме размораживания наружного блока при работе в режиме нагрева</li> </ul>
<p><b>Слышно потрескивание</b></p> 	<ul style="list-style-type: none"> <li>• Данный звук может возникать под влиянием изменения температуры корпуса</li> </ul>
<p><b>Возникновение конденсата в виде тумана</b></p> 	<ul style="list-style-type: none"> <li>• Туман может возникать при снижении температуры воздуха в помещении и высокой влажности</li> </ul>
<p><b>Индикатор компрессора горит постоянно, а внутренний вентилятор не работает</b></p>	<ul style="list-style-type: none"> <li>• Режим работы кондиционера был изменен с режима нагрева на режим охлаждения. Индикатор погаснет в течение 10 минут и вернется в режим нагревания</li> </ul>
<p><b>Срабатывание устройства защиты в результате повышенной температуры в линии нагнетания компрессора — ошибка 13</b></p>	<ul style="list-style-type: none"> <li>• Недостаточная заправка хладагента в системе или неисправен датчик температуры в линии нагнетания компрессора. Необходимо обратиться в авторизованный сервисный центр</li> </ul>
<p><b>Срабатывание тепловой защиты компрессора по перегреву — ошибка 15</b></p>	<ul style="list-style-type: none"> <li>• Недостаточная заправка хладагента в системе или разомкнута цепь датчика температуры в линии нагнетания компрессора. Необходимо обратиться в авторизованный сервисный центр</li> </ul>

✎ Если после всех попыток устранения неполадок проблема не решена, обратитесь в авторизованный сервисный центр в вашем регионе, либо к торговому представителю.

✎ Минимально допустимое расстояние между внутренним блоком кондиционера и потолком — 200 мм. В случае, если внутренний блок установлен с нарушением этого правила, кондиционер гарантийному обслуживанию не подлежит.

Название ошибки	Код ошибки
Норма	0
Ошибка связи дисплея и платы управления внутреннего блока	EA
Ошибка датчика температуры теплообменника наружного блока	1
Ошибка датчика температуры в линии нагнетания компрессора	2
Срабатывание защиты интегрального силового модуля (IPM)	5
Напряжение переменного тока выше или ниже допустимого	6
Сбой связи между внутренним и наружным блоком	7
Защита по слишком высокому току	8
Максимальная токовая защита (защита от короткого замыкания)	9
Ошибка связи между двумя микросхемами (управления и привода)	10
Ошибка памяти ЭСППЗУ наружного блока (EEPROM)	11
Срабатывание устройства защиты при низких температурах наружного воздуха	12
Защита по температуре нагнетания компрессора (слишком высокая)	13
Неисправен датчик наружной температуры (воздушный)	14
Срабатывание тепловой защиты компрессора по перегреву	15
Срабатывание устройства защиты теплообменника от обмерзания (в режиме охлаждения) или перегрева (в режиме нагрева)	16
Защита устройства компенсации реактивной мощности (PFC)	17
Ошибка запуска компрессора постоянного тока	18
Ошибка привода компрессора	19
Заблокирован ротор вентилятора наружного блока	20
Срабатывание устройства защиты теплообменника наружного блока от перегрева в режиме охлаждения	21
Предварительный нагрев компрессора	22
Неисправен чип платы наружного блока	24
Срабатывание устройства защиты теплообменника наружного блока от перегрева	26
Защита от слишком высокого давления в системе	27
Ошибка датчика температуры внутреннего блока (воздушного)	33
Ошибка датчика температуры внутреннего блока (трубного)	34
Ошибка связи между внутренним и наружным блоком	36
Ошибка ЭСППЗУ (EEPROM) внутреннего блока	38
Неисправность электродвигателя вентилятора внутреннего блока	39
Ошибка при переходе через ноль во время работы	41

VISION PRO CARBON SUPERIOR DC Inverter		
Модель, комплект	AS-10UW4RXVQH00A(B)	AS-13UW4RXVQH01(B)
Модель, внутренний блок	AS-10UW4RXVQH00AG(B)	AS-13UW4RXVQH01G(B)
Модель, наружный блок	AS-10UW4RXVQH00AW(B)	AS-13UW4RXVQH01W(B)
Электропитание, В/Гц/Ф	220-240/50/1	
Номинальная холодопроизводительность (диапазон), кВт	2,60 (1,00-4,00)	3,50 (1,00-4,40)
Номинальная теплопроизводительность (диапазон), кВт	3,20 (1,60-4,20)	4,20 (1,60-4,80)
Номинальный ток (диапазон) (охлаждение), А	2,40 (0,81-4,71)	3,50 (0,80-3,99)
Номинальный ток (диапазон) (нагрев), А	3,20 (1,33-5,56)	4,30 (1,32-5,65)
Номинальная мощность (диапазон) (охлаждение), Вт	535 (180-1050)	790 (180-900)
Номинальная мощность (диапазон) (нагрев), Вт	720 (300-1250)	980 (300-1280)
Коэффициент EER / Класс энергоэффективности (охлажд.)	4,86 / A	4,43 / A
Коэффициент COP / Класс энергоэффективности (нагрев)	4,44 / A	4,29 / A
Коэффициент SEER / Класс сезонной энергоэффективности (охлажд.)	8,80 / A+++	8,50 / A+++
Коэффициент SCOP / Класс сезонной энергоэффективности (усредненный, T <sub>вн</sub> =-7 °С) (нагрев)	5,10 / A+++	5,10 / A+++
Расход воздуха внутр. блока, м³/ч	300/350/400/450/500/540/580	350/410/460/510/560/600/630
Уровень шума внутр. блока, дБ(А)	18/20/22/27/30/31/33	18/20/22/27/30/31/33
Расход воздуха наруж. блока, м³/ч	1386	1386
Уровень шума наруж. блока, дБ(А)	50	50
Бренд компрессора	GMCC	GMCC
Тип хладагента	R32	
Заводская заправка, кг	0,86	0,86
Дозаправка (свыше номинальной длины труб), г/м	20	20
Размеры внутреннего блока (Ш×В×Г), мм	883×305×198	883×305×198
Размеры внутреннего блока в упаковке, (Ш×В×Г), мм	980×390×300	980×390×300
Размеры наружного блока, (Ш×В×Г), мм	810×585×280	810×585×280
Размеры наружного блока, в упаковке (Ш×В×Г), мм	940×630×385	940×630×385
Вес нетто / брутто внутреннего блока, кг	10,0 / 12,5	10,0 / 12,5
Вес нетто / брутто наружного блока, кг	33,0 / 37,0	33,0 / 37,0
Максимальная длина труб, м	20	20
Макс. перепад по высоте между внут. и наруж. блоками, м	10	10
Минимальная длина труб, м	3	3
Номинальная длина труб, м	5	5
Диаметр дренажа, мм	18,0	18,0
Диаметр жидкостной трубы, мм (дюйм)	6,35 (1/4")	6,35 (1/4")
Диаметр газовой трубы, мм (дюйм)	9,53 (3/8")	9,53 (3/8")
Рабочие температурные границы наруж. воздуха (охл.), °С	-15°C ~ +43°C	-15°C ~ +43°C
Рабочие температурные границы наруж. воздуха (нагр.), °С	-25°C ~ +24°C	-25°C ~ +24°C
Сторона подключения электропитания	Наружный блок	
Межблочный кабель, мм²*	5×1,5	5×1,5
Силовой кабель, мм²*	3×1,5	3×2,5
Автомат защиты, А*	10	16
Максимальная потребляемая мощность, кВт	1,40	1,40
Максимальный потребляемый ток, А	7,0	8,0
Класс пылевлагозащиты, внутренний / наружный блок	IPX0 / IPX4	
Класс электрозащиты, внутренний блок/наружный блок	I / I	

**Примечание:** \*Приведены рекомендуемые значения сечений кабелей и автомата защиты. Вы можете самостоятельно подобрать кабель и автомат защиты после консультации с сертифицированным электриком или подобрать кабель и автомат защиты для ваших условий по ПУЭ. Межблочный кабель не входит в комплект поставок сплит-систем, докупается отдельно.

## Транспортировка и хранение

1. Кондиционеры должны транспортироваться и храниться в упакованном виде. Упакованные кондиционеры могут транспортироваться любым видом крытого транспорта. При транспортировке должны быть исключены любые возможные удары и перемещения упаковки внутри транспортного средства. Транспортирование и хранение прибора должно соответствовать указаниям манипуляционных знаков на упаковке.

2. Хранение кондиционеров должно осуществляться в сухих проветриваемых помещениях, при температуре от -30 до +50 °С и влажности воздуха от 15 до 85 % без конденсата.

## Комплектация

- Крепление для монтажа на стену (для внутреннего блока)
- Пульт ДУ
- Инструкция (руководство пользователя)
- Гарантийный талон

Дополнительные принадлежности:

- UHD-фильтр
- Silver Ion
- Фотокалитический фильтр

### **3D ULTRA HI DENSITY фильтр**

Уникальная система плетения и современные композитные материалы. Волнообразная форма обеспечивает высочайшую эффективность и фильтрацию на уровне до 92%.

### **Silver Ion фильтр**

Воздушный поток, проходя через данный фильтр, очищается с помощью ионов серебра, которые способны предотвращать появление микробов и бактерий.

### **Фотокалитический фильтр**

Эффективно разрушают молекулы химических соединений, запахов, а также вирусы, бактерии, споры грибов и других загрязнителей органического происхождения.

## Срок эксплуатации

Срок эксплуатации прибора составляет 10 лет при условии соблюдения соответствующих правил по установке и эксплуатации.

## Утилизация

По истечению срока службы прибор должен подвергаться утилизации в соответствии с нормами, правилами и способами, действующими в месте утилизации. Не выбрасывайте прибор вместе с бытовыми отходами.

По истечении срока службы прибора, сдавайте его в пункт сбора для утилизации, если это предусмотрено нормами и правилами вашего региона. Это поможет избе-

жать возможных последствий на окружающую среду и здоровье человека, а также будет способствовать повторному использованию компонентов изделия. Информацию о том, где и как можно утилизировать прибор, можно получить от местных органов власти.



## Дата изготовления

Дата изготовления указана на приборе.

## Сертификация

### **Товар соответствует требованиям:**

ТР ТС 004/2011 «О безопасности низковольтного оборудования»,  
ТР ТС 020/2011 «Электромагнитная совместимость технических средств»  
ТР ЕАЭС 037/2016 «Об ограничении применения опасных веществ в изделиях электротехники и радиоэлектроники»

### **Изготовитель:**

Hisense International Co., Ltd,  
No. 218 Qianwangang Road, Qingdao Economic & Technological Development Zone, P. R. China.  
Хайсенс Интернешнл Ко., Лтд,  
No. 218 Цяньванган Роуд, Циндао Экономик &Текнолоджикал Дивелопмент зоун, Китай.

### **Импортер в РФ:**

ООО «Компания БИС»  
Россия, 119180, Москва, ул. Б. Полянка, д. 2, стр. 2, пом./комн. 1/8.  
Тел.: 8 (495) 150-50-05  
E-mail: climate@breez.ru

Сделано в Китае





**Hisense**  
INVERTER EXPERT

hisense-air.ru